

PARTI DI RICAMBIO PER
MOTOCICLETTA "BIANCHI,,
3 1/2 HP - TIPO A - B

CATALOGO N. 5

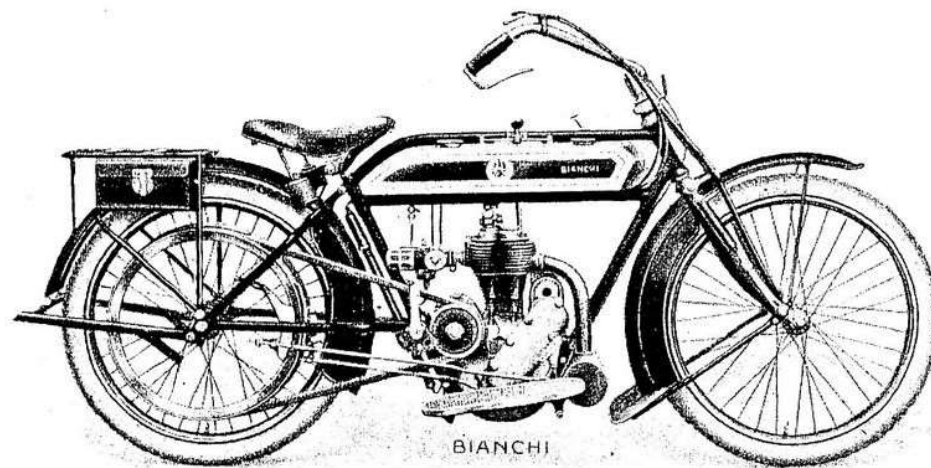

MARCA DEPOSITATA

MOTOCICLETTA « BIANCHI » 3 1/2 HP - TIPO A
MONOCILINDRICA (ALESAGGIO m/m 75, CORSA m/m 112)



MARCA DEPOSITATA

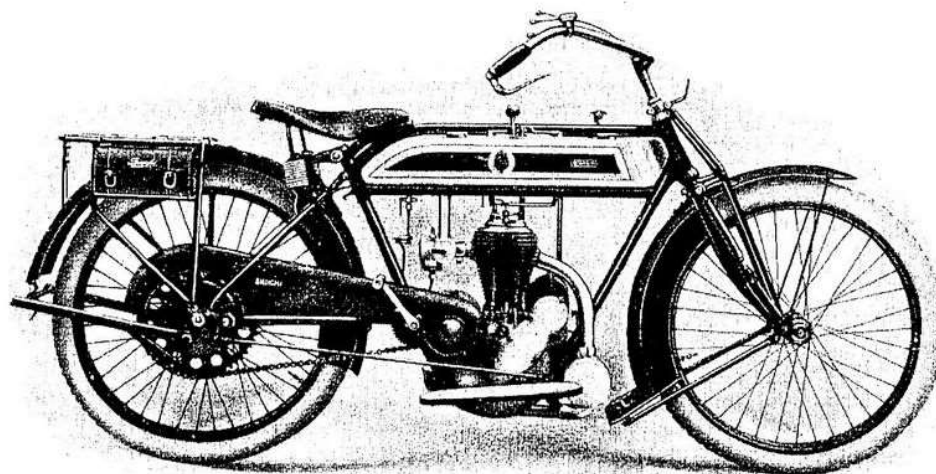

MOTOCICLETTA «BIANCHI» 3 1/2 HP - TIPO B

DETTAGLI DELLA MOTOCICLETTA "BIANCHI,,

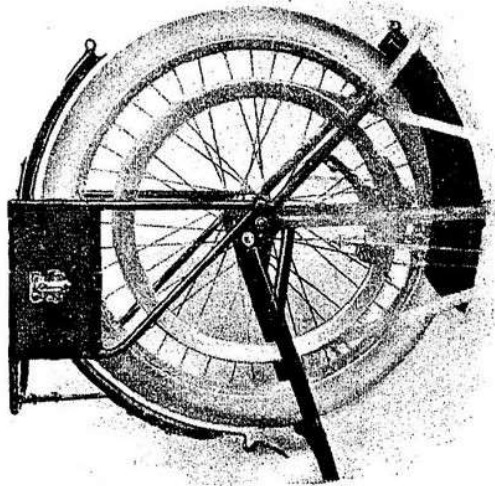

PARAFANGO SMONTABILE

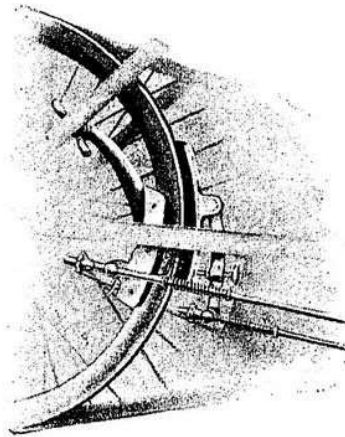

FRENI

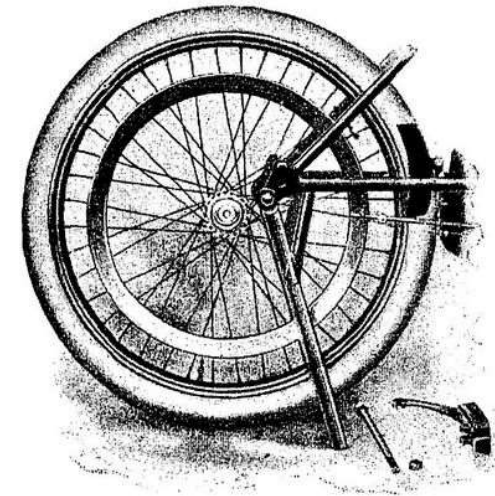

SMONTAGGIO DELLA RUOTA

DETTAGLI DEL MOTORE "BIANCHI,,

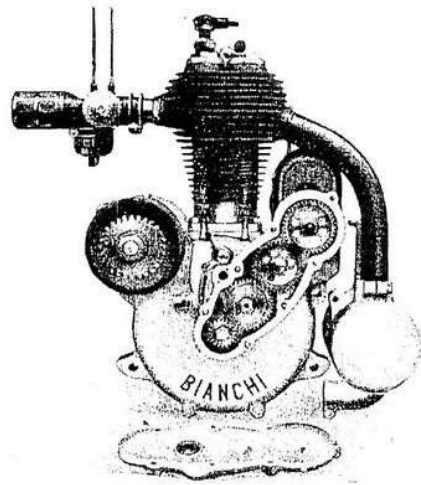

Interno e disposizione
dei Comandi valvole e Magnete

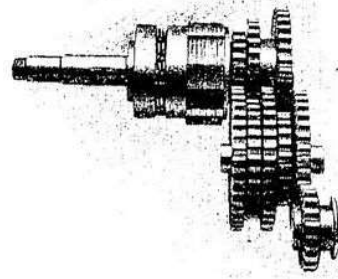

Cambio di Velocità
e frizione (brevettato)
(Licenza Garelli)

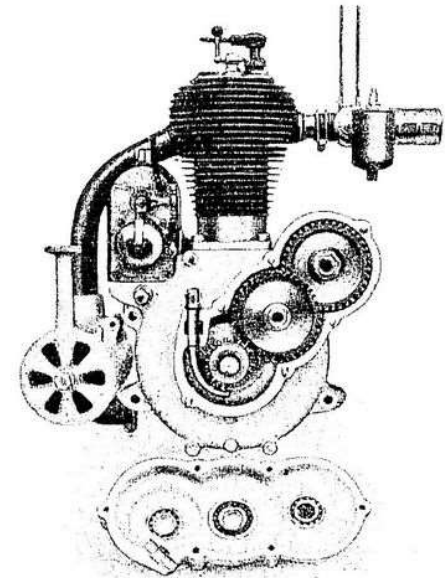

Interno e disposizione del Cambio
di Velocità (brevettato)

TAVOLA N. 1

Numero d'ordine del pezzo	DENOMINAZIONE	Numero d'ordine del pezzo	DENOMINAZIONE
CILINDRO - VOLANI			
1	Cilindro	16	Chiavetta per valvole
2	Stantuffo	21	Volano lato cambio
3	Anello per stantuffo (destro)	21 ^a	Volano lato distribuzione
4	Anello per stantuffo (sinistro)	21 ^b	Bussola per volano lato distribuzione
5	Perno stantuffo	22	Perno testa di biella
6	Tappo perno stantuffo	23	Dado per il perno testa di biella
7	Bronzina piede di biella	24	Piastrine d'arresto per dado
8	Bronzina testa di biella	25	Asse motore lato del cambio
9	Biella	26	Asse motore lato distribuzione
10	Tappo valvola aspirazione	105	Robinetto pel cilindro
11	Tappo valvola scappamento	116	Molla per valvole
12	Canotto aspirazione	153	Candela
13	Canotto scappamento	156	Guarnitura per candela
14	Valvola aspirazione e scappamento	157	Guarnitura di rame e amianto per tappi cilindro
15	Scodellino molla per valvola	162	Coperchietto per candela

TAVOLA N. 1



TAVOLA N. 2

Numero d'ordine del pezzo	DENOMINAZIONE	Numero d'ordine del pezzo	DENOMINAZIONE
CARTER			
20	Guida puntalino valvole	113	Coperchietto per decompressore
27	Carter lato distribuzione	114	Ranella per decompressore
28	Carter lato cambio	125	Bullone superiore del carler lato magnete
29	Coperchio distribuzione	126	Bullone superiore del carter lato frizione
30	Coperchio cambio	127	Bullone per carter della frizione
42	Bussola per perno cammes	128	Bullone inferiore del carter
43	Bussola interna perno leva distribuzione	131	Prigioniero fissaggio cilindro
45	Bussola esterna perno leva distribuzione	132	Prigioniero per fissaggio coperchio cambio
48	Bussola interna alberino alzavalvola	133	Prigioniero per fissaggio coperchio distribuzione
91	Madrevite per comando frizione	134	Prigioniero per attacco filo alzavalvola
93	Cuscinetto a sfere per asse motore	135	Tappo per olio al carter
94	Cuscinetto a sfere piccolo per coperchio cambio	141	Dado da 9 m/m per bullone 131
95	Cuscinetto a sfere per perno ingranaggi del cambio	142	Dado da 8 m/m per bullone 127, 128
96	Cuscinetto a sfere per albero esterno frizione	143	Dado da 6 m/m per bullone 133, 134
107	Raccordo per olio al motore	144	Ranella da 8 m/m per dado 142
108	Vite per raccordo olio al motore	145	Ranella da 6 m/m per dado 143
112	Decompressore	158	Tubetto per olio



Numero d'ordine del pezzo	DENOMINAZIONE	Numero d'ordine del pezzo	DENOMINAZIONE
DISTRIBUZIONE — CAMBIO DI VELOCITÀ — MAGNETE			
	DISTRIBUZIONE		CAMBIO DI VELOCITÀ
17	Dado per puntalino valvole	53	Pignone del cambio
18	Contro dado per puntalino valvole	54	Ingranaggio folle della 3 ^a velocità
19	Puntalino comando valvole	55	Ingranaggio folle della 1 ^a e 2 ^a velocità
19 ^a	Punteria completa	56	Ingranaggio riduttore della 1 ^a velocità
31	Pignone comando distribuzione	57	Ingranaggio riduttore della 2 ^a velocità
32	Ingranaggio delle cammes	58	Ingranaggio fisso della 1 ^a velocità
33	Camme di scappamento	59	Ingranaggio fisso della 2 ^a velocità
34	Camme di aspirazione	60	Ingranaggio fisso della 3 ^a velocità
35	Ingranaggio di trasmissione al magnete	86	Leva comando interno cambio
36	Ingranaggio del magnete	72	Perno ingranaggi del cambio
37	Ranella per pignone distribuzione	150 ^a	Guarnitura feltro per cambio
38	Vite per fissaggio pignone distribuzione		
39	Ranella per ingranaggio trasmissione al magnete		MAGNETE
40	Perno per ingranaggio trasmissione al magnete	101	Attacco destro fascia magnete
41	Perno delle cammes	104	Fascia sinistra anteriore fissaggio magnete
44	Perno leve distribuzione	104 ^a	Fascia sinistra posteriore fissaggio magnete
46	Leva per punteria aspirazione	109	Supporto comando magnete
47	Leva per punteria scarico	110	Forcellino comando magnete
49	Alberino alzavalvola	111	Vite per forcellino
50	Bussola esterna alberino alzavalvola	115	Bullone a croce per supporto comando magnete
51	Leva alzavalvola	117	Molla a cartoccio per magnete
52	Dado per alberino alzavalvola	307	Vite fissa fasce di base al magnete
118	Molla per leva alzavalvola	137	Vite fissa fasce superiore al magnete
146	Attacco per vite porta filo alzavalvola	143	Dado per detto
148	Attacco per molla alzavalvola	144	Ranella per vite N. 137
		142	Dado per bullone N. 129
		129	Bullone inferiore per fascia magnete
		136	Vite fissaggio base magnete
		149	Guarnitura feltro per magnete
		151	Magnete
		160	Filo con attacco per accensione magnete

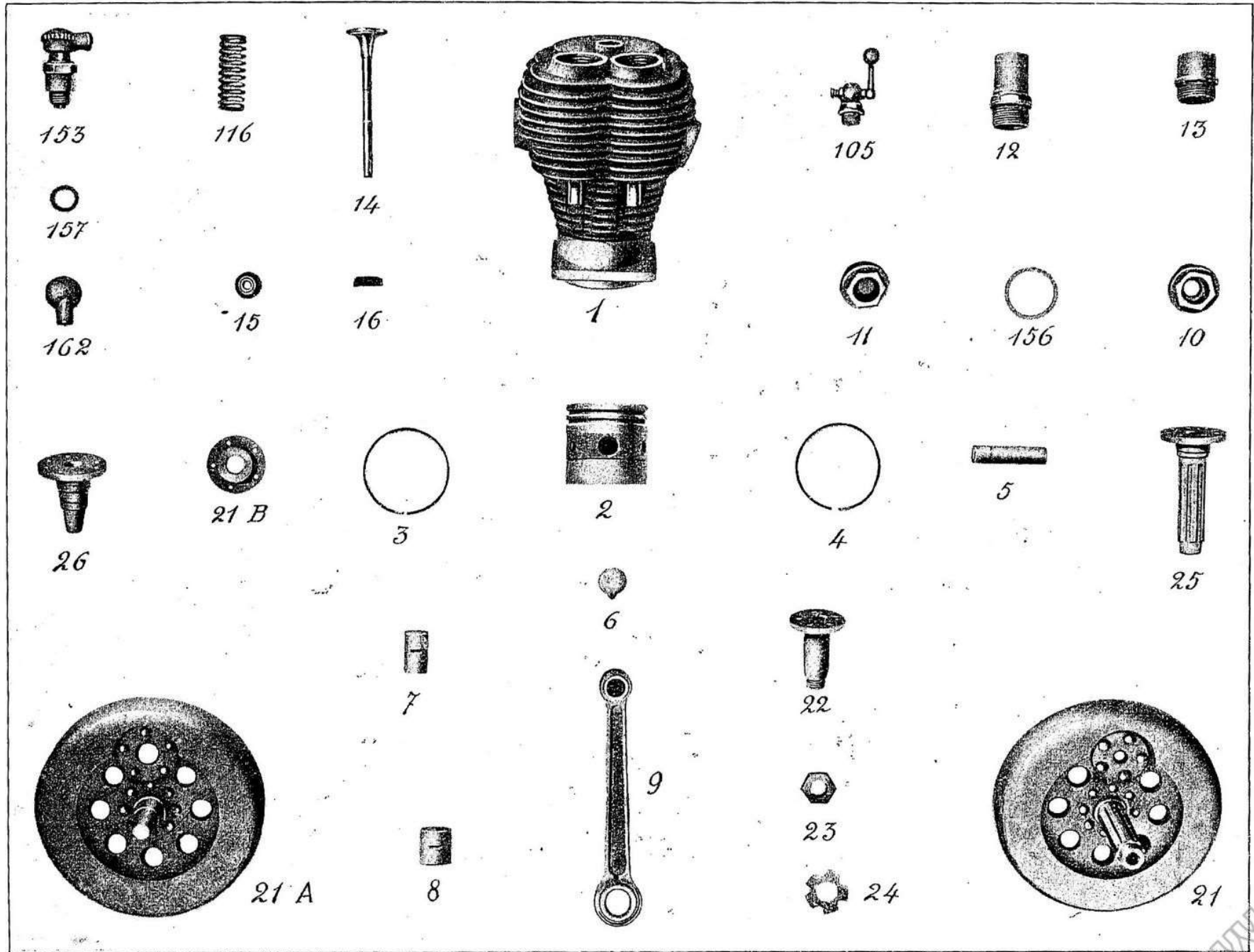
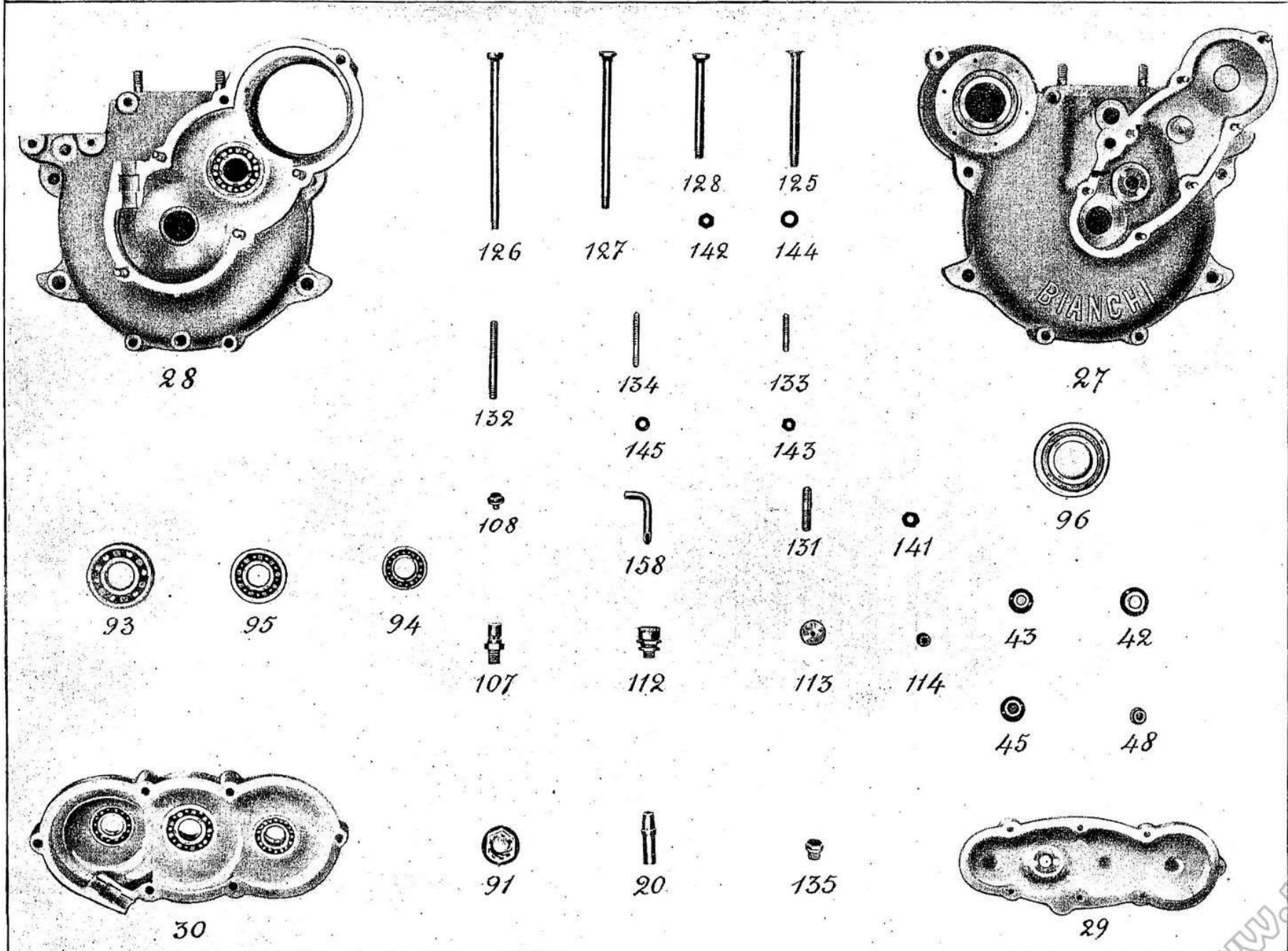
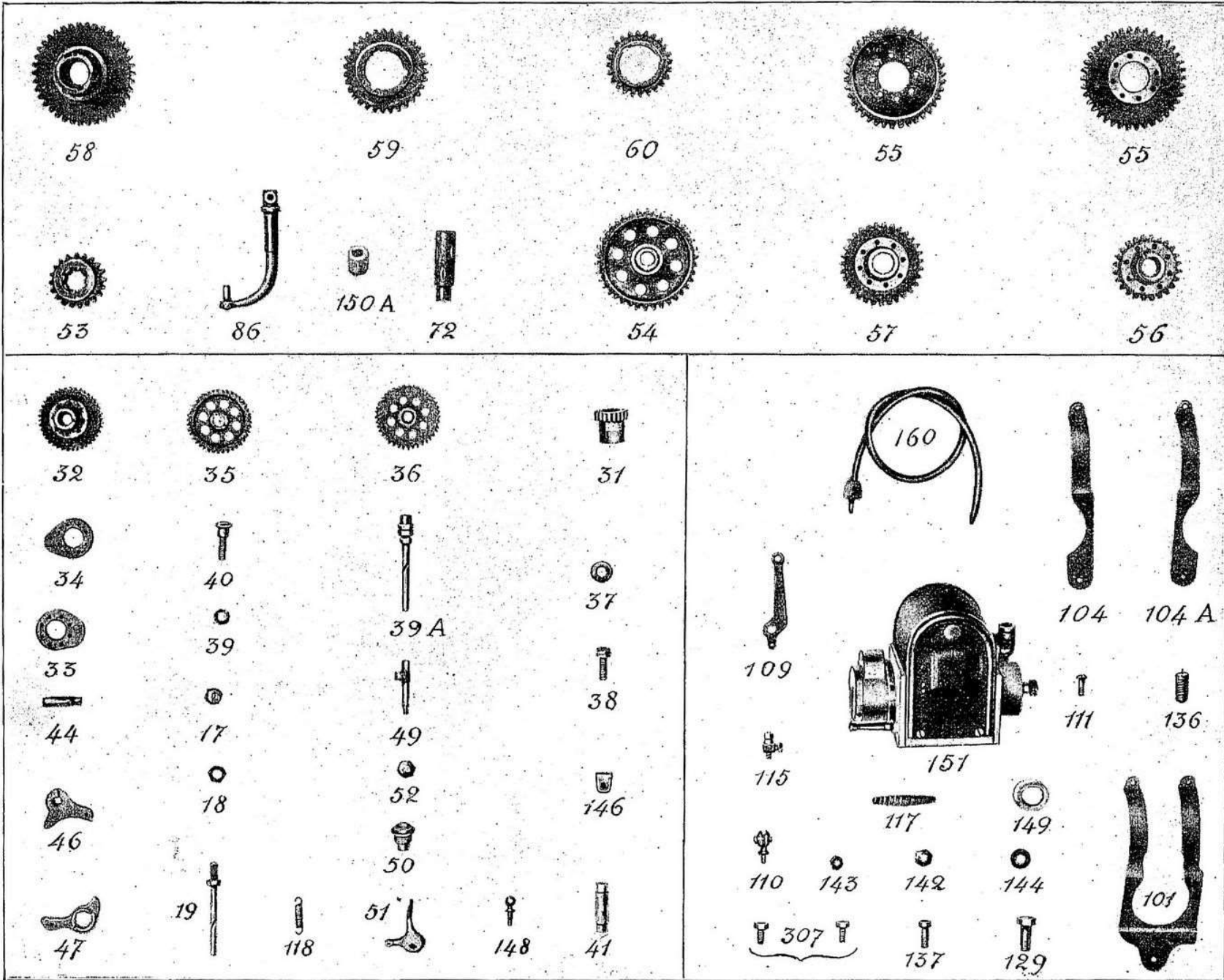

Numero d'ordine del pezzo	DENOMINAZIONE	Numero d'ordine del pezzo	DENOMINAZIONE
FRIZIONE — AVVIAMENTO — CARBURATORE			
FRIZIONE			
61	Dado per l'albero interno della frizione	78	Anello per fissaggio puleggia
62	Ranella per dado albero interno della frizione	79	Molla per pignone avviamento
63	Albero interno della frizione	80	Pignone avviamento
64	Ranella appoggio dischi frizione	81	Innesto avviamento
65	Disco esterno frizione	82	Settore
66	Disco interno frizione	83	Bronzina perno pedivella avviamento
67	Anello porta molla frizione	84	Dado per perno pedivella avviamento
68	Puntalino comando frizione	85	Perno per pedivella avviamento
69	Chiavetta per anello porta molla	97	Pedivella avviamento
70	Anello reggi spinta frizione	98	Chiavetta pedivella avviamento
71	Cuscinetto a sfere reggi spinta frizione	99	Dado per detta
73	Tamburo della frizione	100	Perno pedale avviamento
78	Anello fissaggio puleggia	120	Molla per settore avviamento
88	Leva comando frizione	138	Vite fissaggio pressa feltro frizione
89	Vite senza fine comando frizione	150	Guarnitura feltro per puleggia
90	Dado per vite comando frizione	155	Chiavetta per pignone distribuzione
119	Molla per frizione	159	Vite fissa bronzina
154	Chiavetta per frizione		
AVVIAMENTO			CARBURATORE
75	Ranella pressa feltro frizione	152	Carburatore
66	Anello pressa feltro frizione	163	Coperchio completo per carburatore
77	Puleggia	164	Spina registro galleggiante carburatore
		165	Galleggiante
		166	Coperchio forato per il passaggio d'aria
		167	Reficella per detto
		168	Spruzzatore

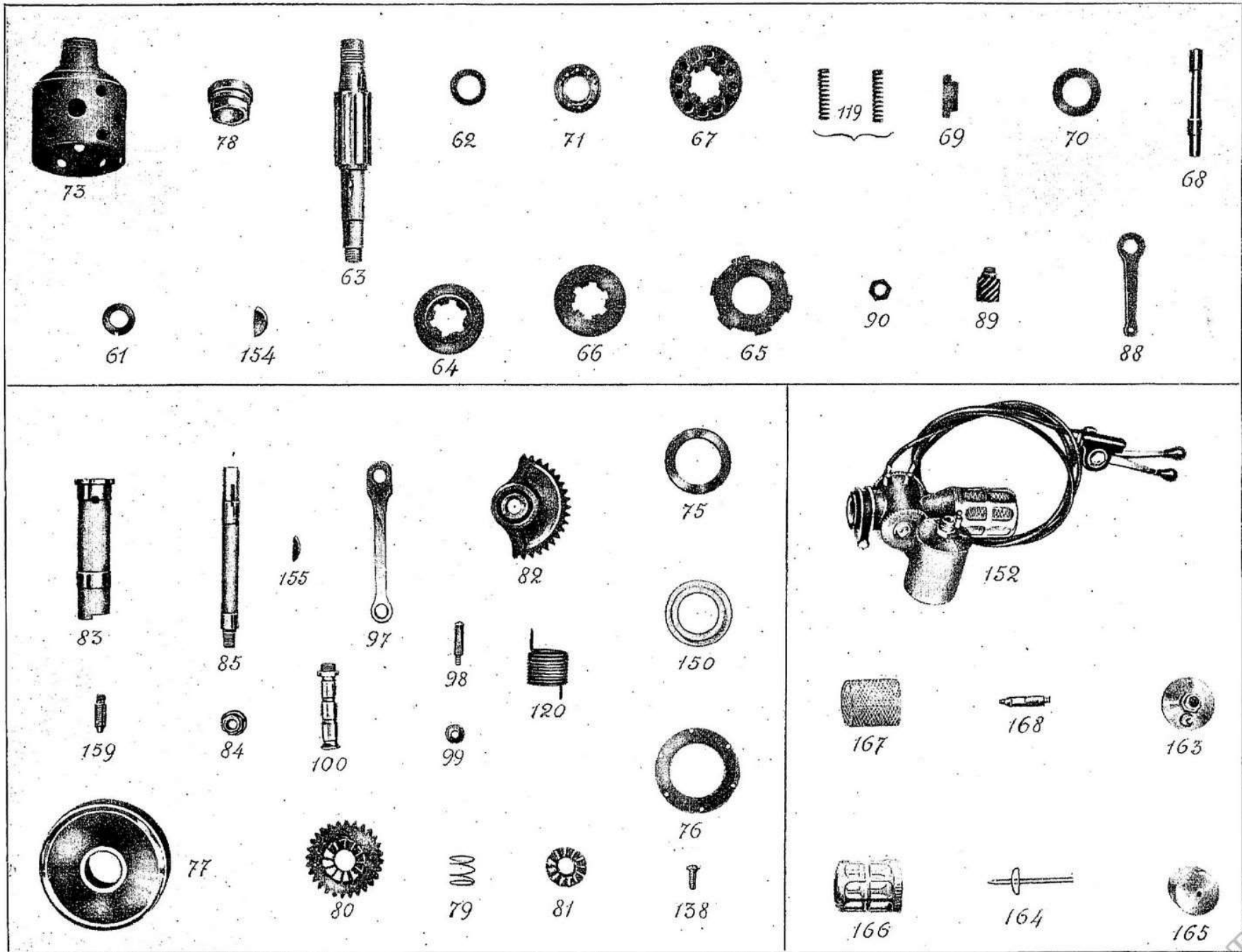

Numero d'ordine del pezzo	DENOMINAZIONE	Numero d'ordine del pezzo	DENOMINAZIONE
TELAIO			
220	Telaio	140	Dado per bullone reggisella
216	Porta pompa inferiore	218	Molletta parapolvere per foro olio allo sterzo
143	Dado per porta pompa inferiore	219	Vite per detta
217	Bullone reggisella		



TAVOLA N. 6

Numero d'ordine del pezzo	DENOMINAZIONE	Numero d'ordine del pezzo	DENOMINAZIONE
FORCELLA A SOSPENSIONE ELASTICA			
252	Forcella a sospensione elastica, completa	241	Spina per cerniera tirante di sospensione
229	Forcella semplice	242	Ranella per spina della cerniera
230	Punta per tirante rinforzo forcella	243	Coppiglia per spina della cerniera
231	Perno della testa di forcella	244	Leva sinistra della sospensione
232	Chiavetta perno testa di forcella	245	Leva destra della sospensione
143	Dado per detta	248	Bussola centrale interna leva sospensione
233	Attacco per tubo reggi molla al perno testa di forcella	249	Perno centrale leva sospensione
236	Porta molla	250	Ranella perno centrale leva sospensione
237	Molla di sospensione	251	Dado perno centrale leva sospensione
238	Bottone di registro della molla di sospensione	218	Molletta parapolvere per foro olio alla forcella
239	Tirante con cerniera per molla di sospensione	219	Vite per detta



Numero d'ordine del pezzo	DENOMINAZIONE	Numero d'ordine del pezzo	DENOMINAZIONE
MANUBRIO — CHIUSURA DI STERZO			
280	Manubrio semplice	258	Calotta filettata serra sterzo
279	Manopola	259	Ranella con arresto per serra sterzo
278	Vite fissa manopola	260	Viera godronata per registro sterzo
272	Bullone per expander	261	Morsetto serra sterzo con porta fanale
144	Ranella per bullone di expander	262	Anello godronato superiore
271	Cono expander	263	Bullone per morsetto serra manubrio
253	Calotta inferiore da fissare alla forcella	264	Dado per detto
255	Anello inferiore porta sfere	265	Bullone di congiunzione tiranti rinforzo forcella
256	Anello superiore porta sfere	266	Dado per detto

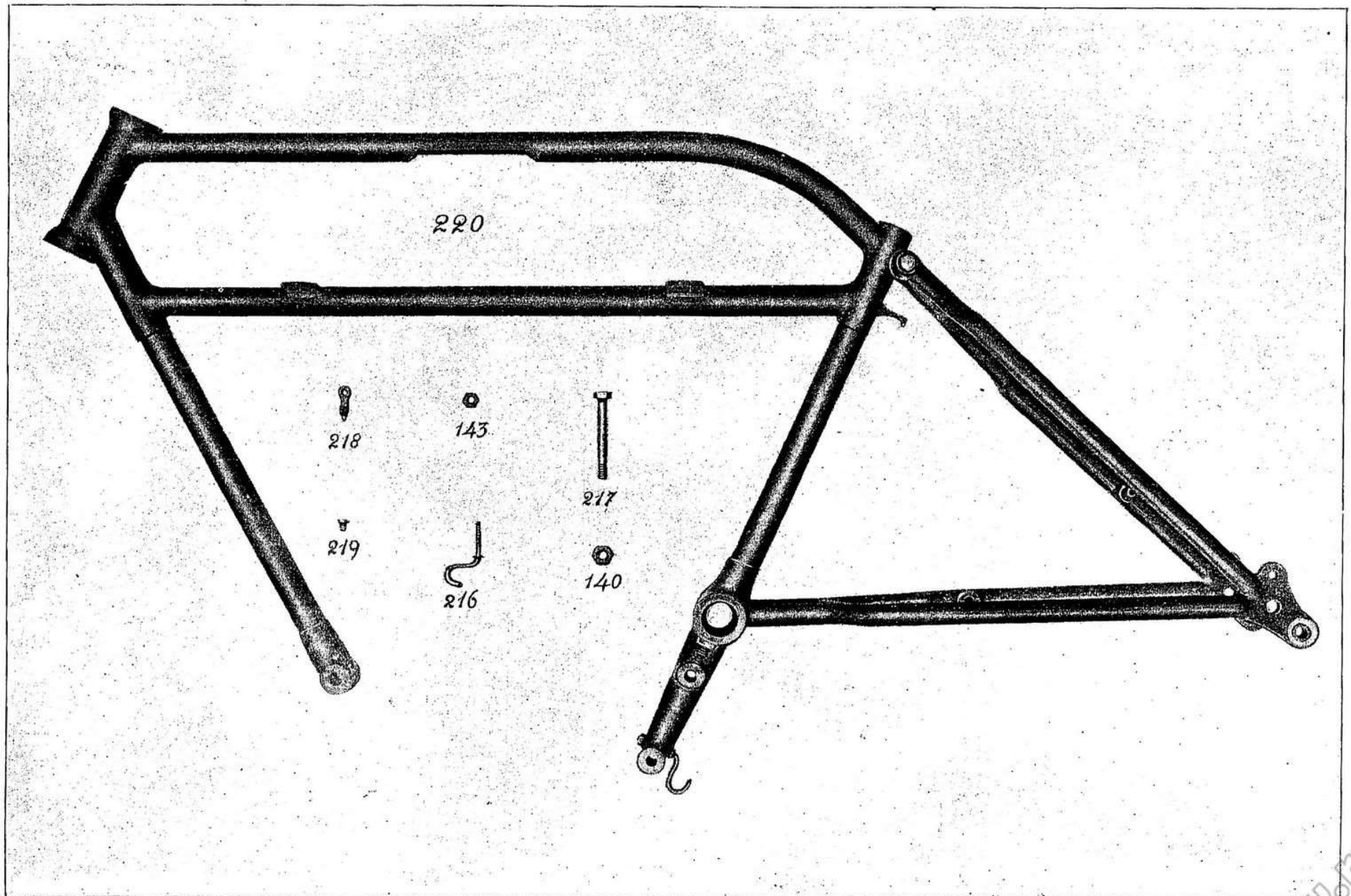
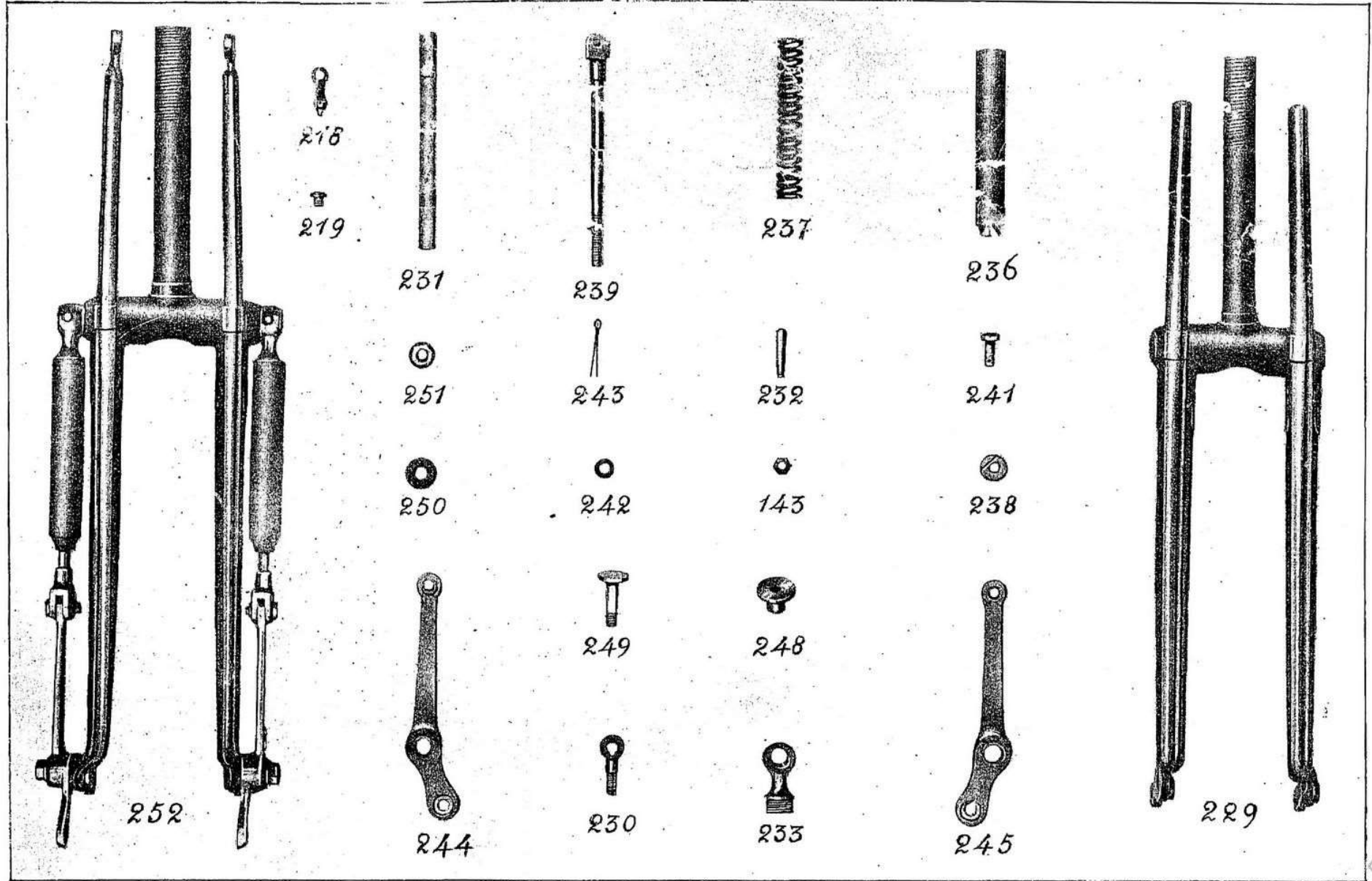
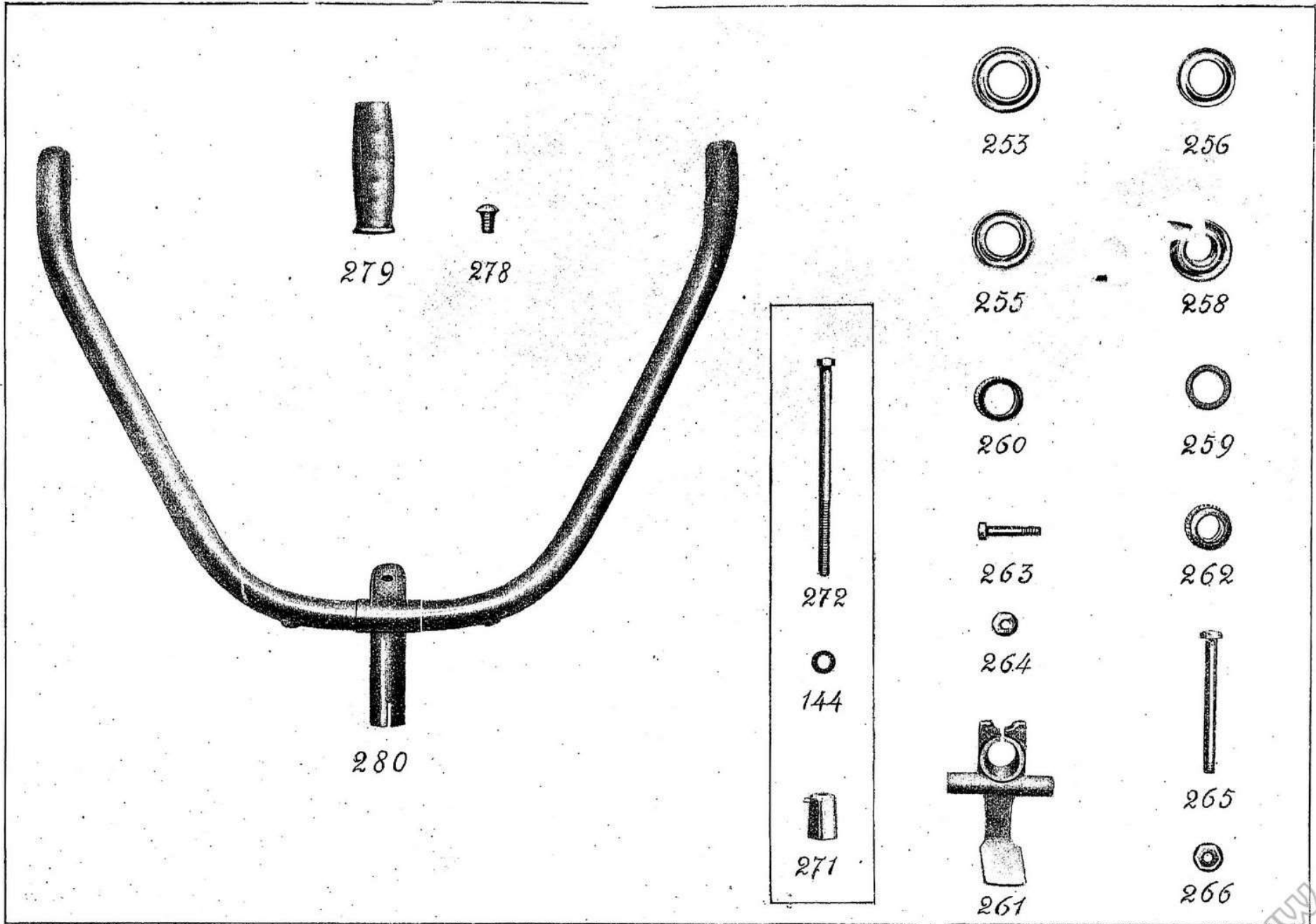

Numero d'ordine del pezzo	DENOMINAZIONE	Numero d'ordine del pezzo	DENOMINAZIONE
CAVALLETTI — PORTABAGAGLIO			
284	Cavalletto anteriore completo	288	Vite sostegno per detto
283	Vite fissaggio del cavalletto alla forcella	297	Portabagaglio
289	Cavalletto posteriore completo	296	Vite per sostegno portabagaglio

TAVOLA N. 8

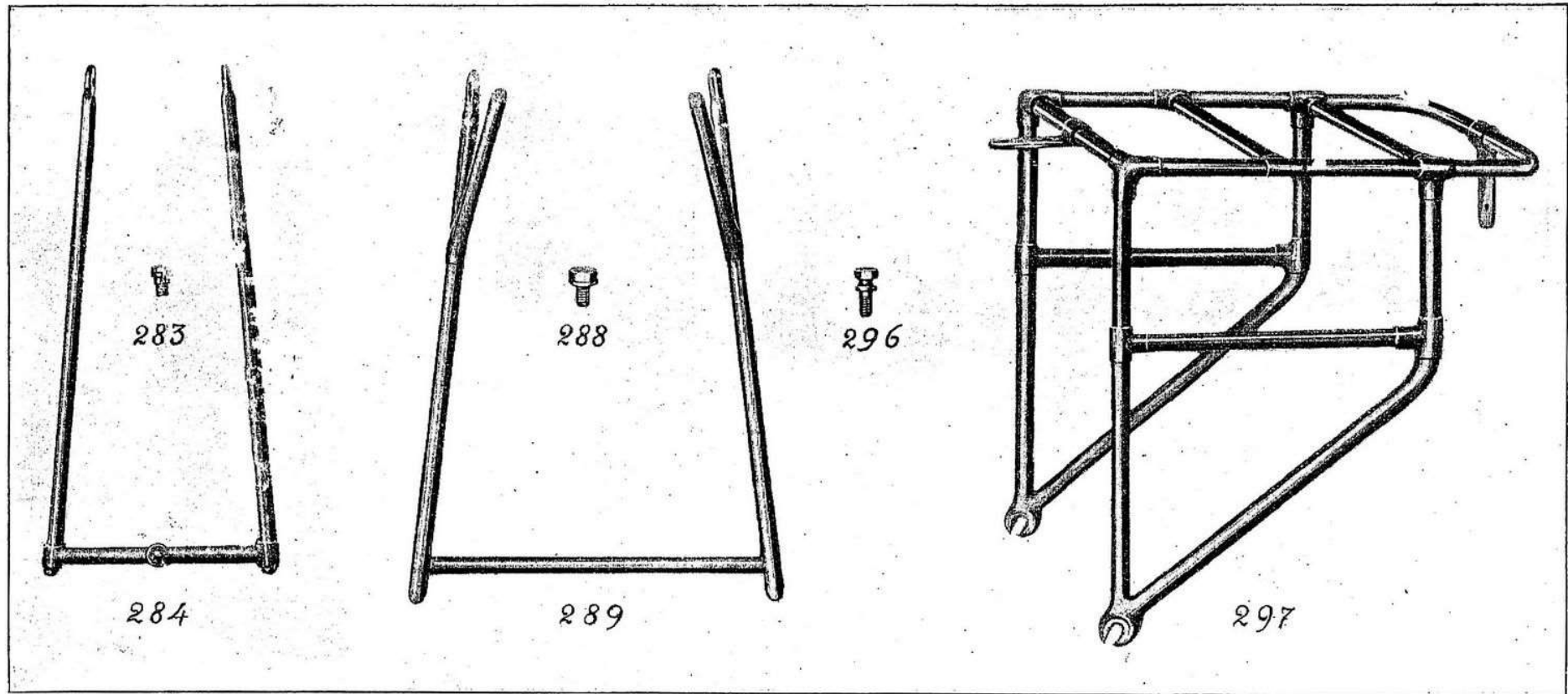

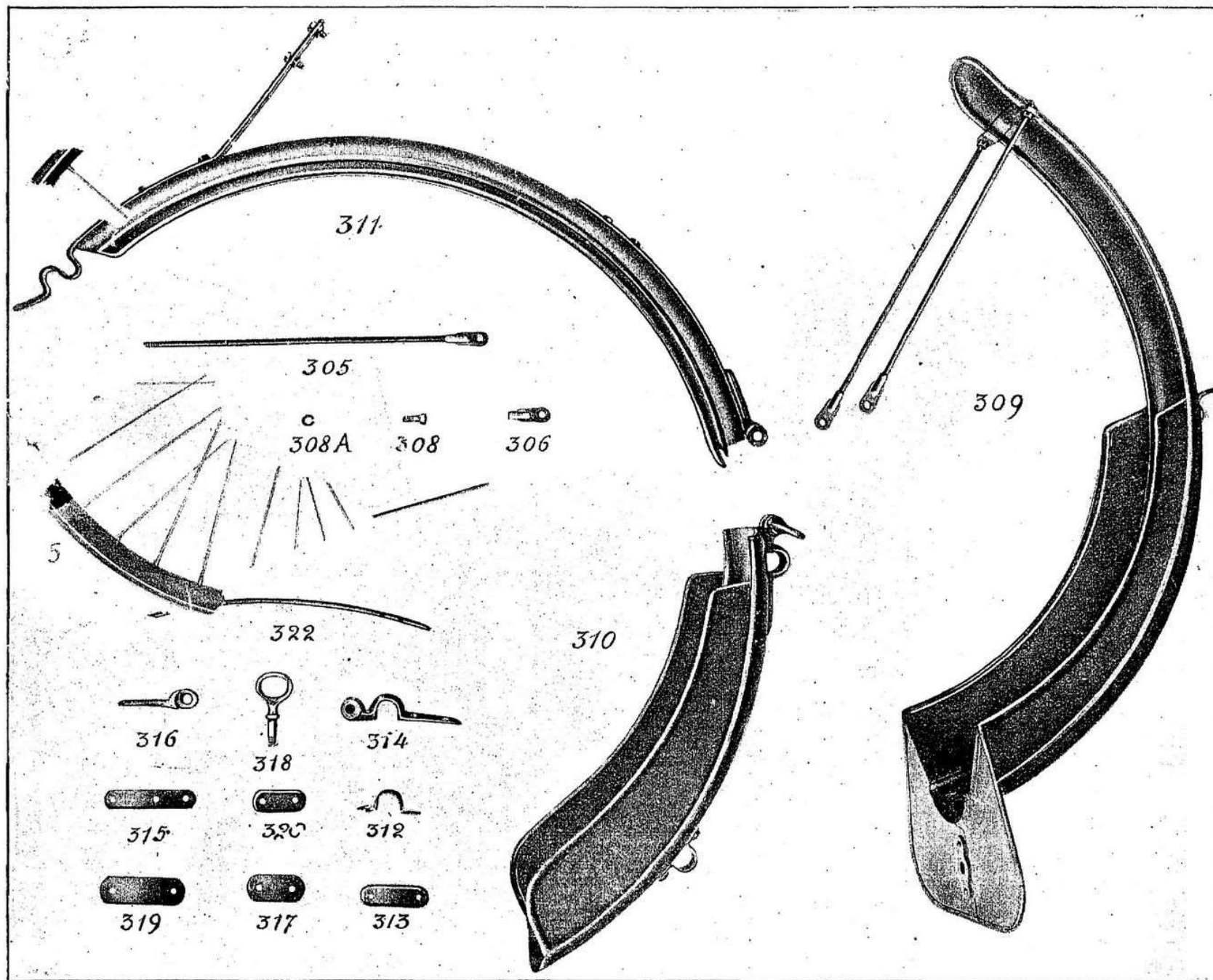

Numero d'ordine del pezzo	DENOMINAZIONE	Numero d'ordine del pezzo	DENOMINAZIONE
RUOTE			
RUOTA ANTERIORE		RUOTA POSTERIORE	
336	Ruota senza gomma	353	Ruota montata con cerchietto, senza gomma
334	Cerchio	346	Cerchio
323	Asse cavo a cono per mozzo	337	Asse cavo a cono per mozzo
324	Calotta per mozzo	338	Calotta per mozzo
325	Ranella godronata fissa calotta	339	Ranella godronata fissa calotta
326	Parapolvere per mozzo	340	Parapolvere per mozzo
327	Ranella di feltro per parapolvere	341	Ranella di feltro per parapolvere
329	Corpo del mozzo	342	Corpo del mozzo
330	Oliatore per mozzo	330	Oliatore per mozzo
331	Raggio per ruota	343	Raggio per ruota
332	Nipples per detto	344	Nipples per detto
333	Ranella per detto	345	Ranella per detto
335	Asse chiavarda per ruota	347	Cerchietto per trasmissione cinghie
251	Dado per detto	348	Vite fissa cerchietto per cinghia
		349	Ranella per detta
		350	Dado per vite fissa cerchietto
		351	Asse chiavarda per ruota
		352	Dado per detto

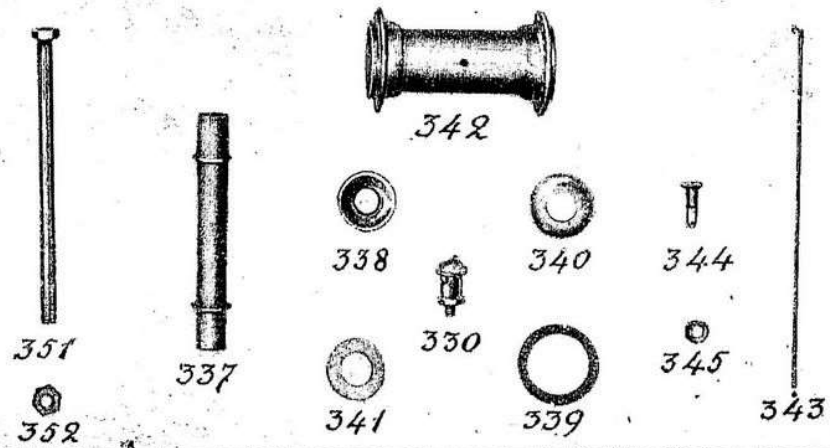
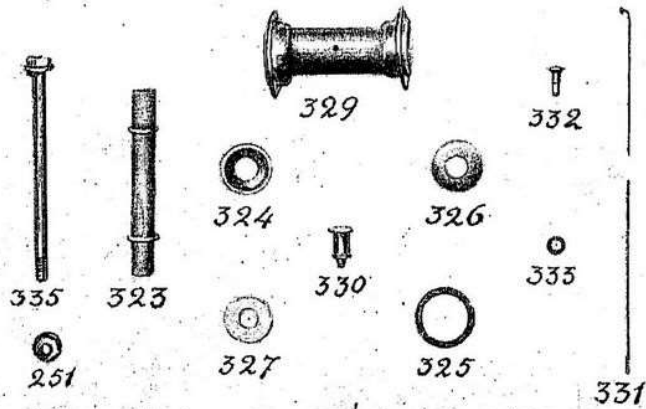
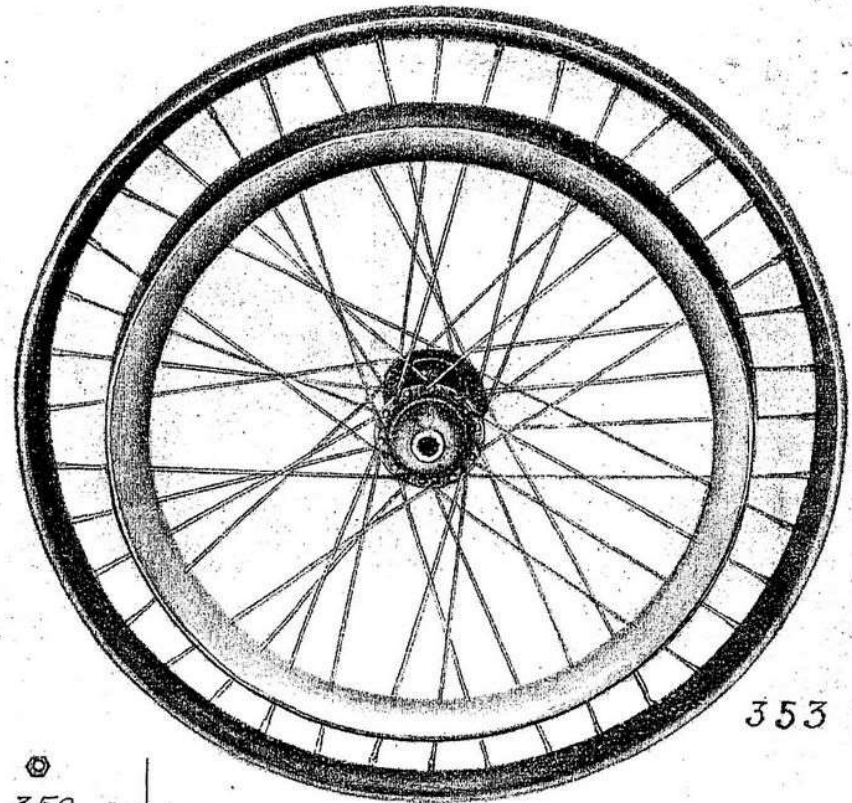
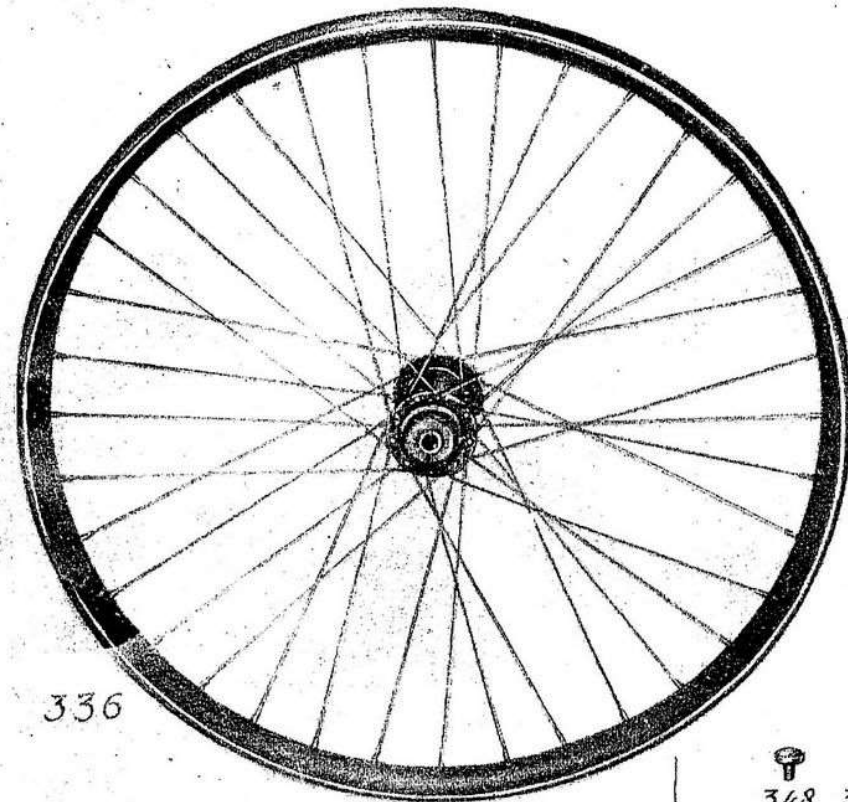

Numero d'ordine del pezzo	DENOMINAZIONE	Numero d'ordine del pezzo	DENOMINAZIONE
FRENO A MANO — FRENO A PEDALE			
FRENO A MANO			
		140	Dado per detto
		371	Bussola di arresto per guarnitura del freno
273	Supporto sinistro leva rovesciata	372	Guarnitura per filo comando del freno (m. 1.60)
275	Leva rovesciata per manubrio	373	Filo comando del freno (m. 1.60)
276	Vite per leva rovesciata	374	Nipples per detto
277	Dado per detta		
354	Staffa del freno		FRENO A PEDALE
355	Ceppo del freno		
356	Vite per detto	375	Staffa del freno
357	Leva per staffa	376	Suola di cuoio per detta
358	Vite per snodo della staffa	377	Chiodi di rame per detta
359	Perno per leva del freno	378	Maniglia d'arresto per staffa
360	Vite di registro della staffa	379	Molla di pressione per detta
361	Controdado per detta	380	Vite perno staffa del freno
362	Snodo per attacco tirante freno alla leva	381	Molletta di arresto per attacco tirante del freno
99	Dado per detto	382	Vite per detta
363	Tirante freno	383	Attacco con bussola per tirante del freno
364	Molla di registro del tirante freno	384	Tirante con cerniera del freno
365	Bottone di registro del tirante freno	385	Molla di registro per detto
366	Molla di richiamo del tirante freno	386	Batterie di registro per tirante del freno
367	Giunto di pressione per detta	388	Vite per cerniera tirante del freno
368	Innesto filettato per filo comando del freno	389	Pedale del freno con perno d'arresto
369	Canotto porta molla richiamo del freno	391	Molla di richiamo pedale del freno
370	Supporto reggi molla richiamo del freno	392	Ranella per attacco molla di richiamo

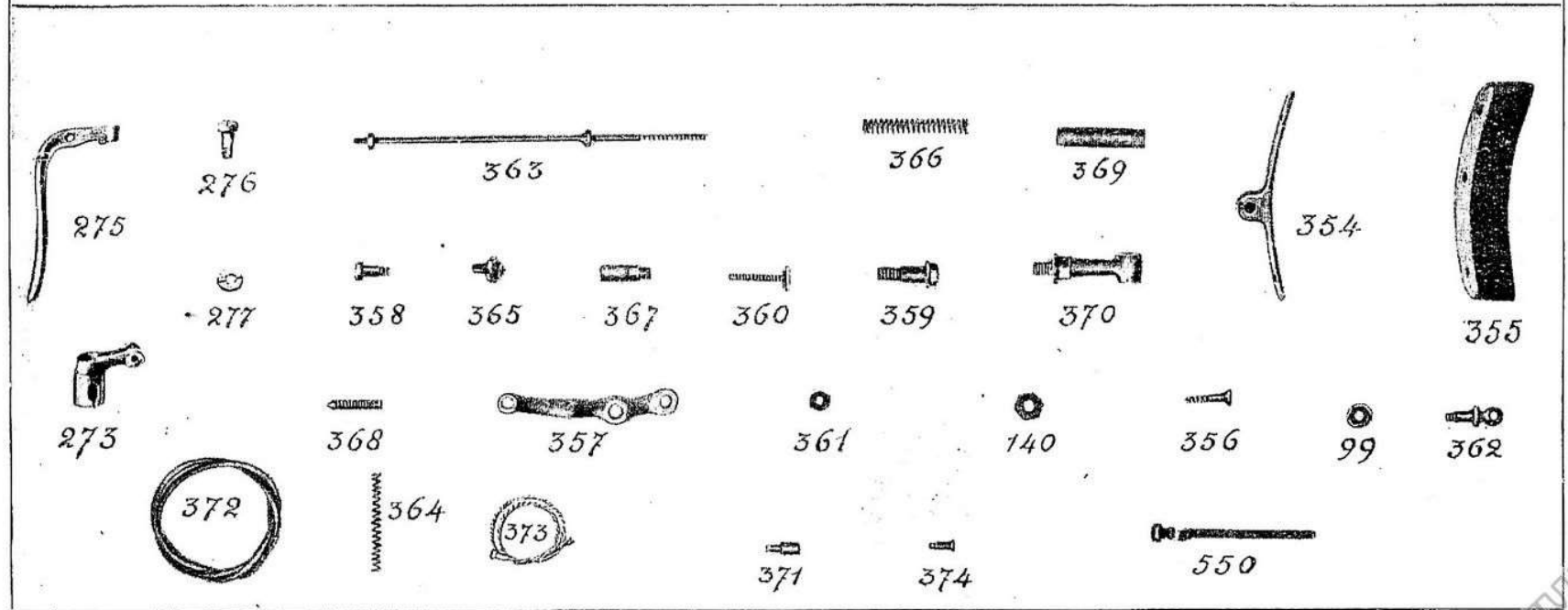
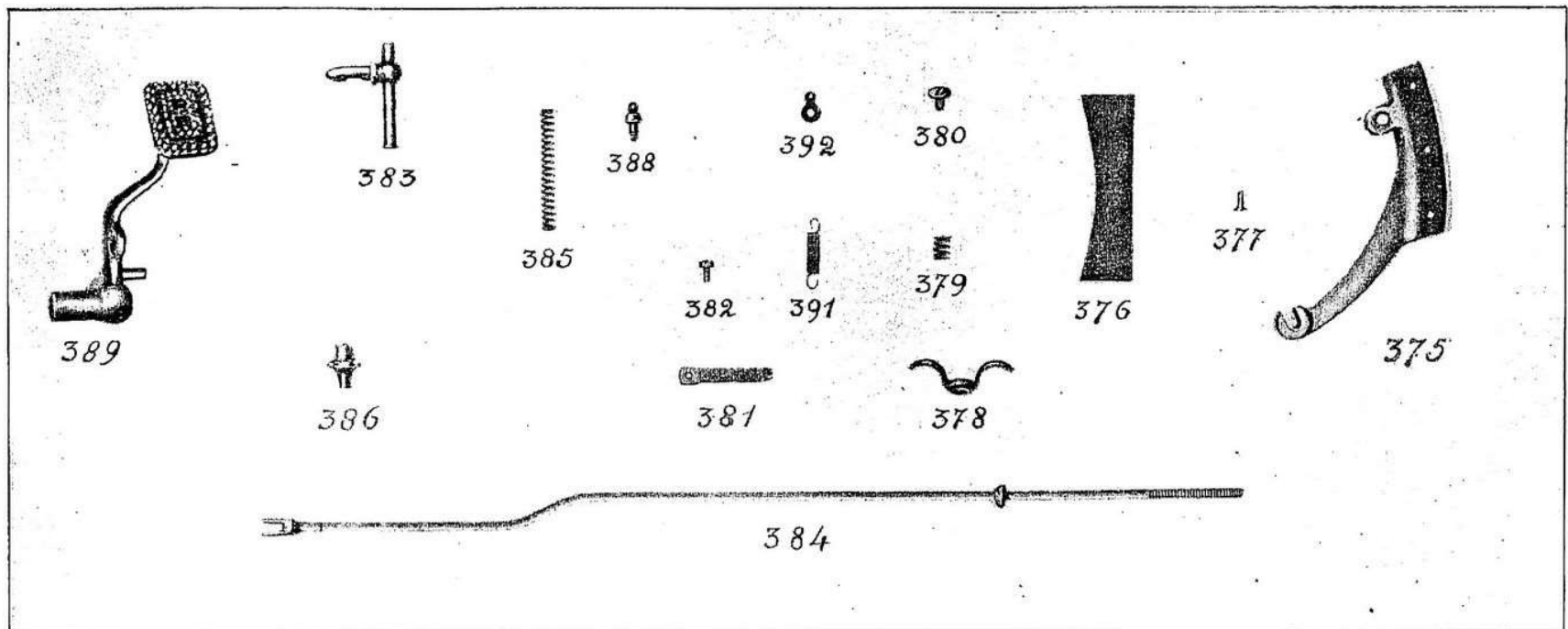

Numero d'ordine del pezzo	DENOMINAZIONE	Numero d'ordine del pezzo	DENOMINAZIONE
SOSTEGNI MOTORE E COMANDI			
SOSTEGNI MOTORE AL TELAIO			
417	Placca anteriore motore	397	Filo comando magnete (m. 1)
418	Placca posteriore sinistra	398	Guarnitura per detto (m. 1)
418 ^a	Placca posteriore destra	COMANDO FRIZIONE	
121	Bullone per attacco anteriore motore al telaio	399	Leva per pedale della frizione con perno
122	Bullone per fissaggio placche al motore	400	Pedale comando frizione
123	Bullone per fissaggio placche e tubo silenziatore	402	Molla per pedale frizione
124	Bullone per fissaggio placche e tubo silenziatore	142	Dado del perno pedale frizione
139	Dado da m/m 12 per bulloni N. 121	405	Vite per detto
140	Dado da m/m 10 per bulloni N. 122, 123, 124	406	Tirante frizione con cerniere
COMANDO ALZAVOLTA			
274	Supporto destro leva rovesciata	408	Vite per cerniere tirante
275	Leva rovesciata per manubrio	COMANDO DEL CAMBIO DI VELOCITÀ	
276	Vite per leva rovesciata	410	Tubo per comando cambio
277	Dado per detta	411	Alberino superiore
147	Bullone con dado porta filo alzavolte	412	Leva superiore
393	Guarnitura per filo comando alzavolte (m. 1.28)	491	Traversa superiore
394	Filo comando alzavolte (m. 1.28)	415	Impugnatura
374	Nipples per detto	130	Bullone per giunto tubo comando cambio
395	Occhiello per filo comando alzavolte	143	Dado per detto
COMANDO MAGNETE			
396	Leva comando magnete al manubrio	413	Spina per leva superiore
		492	Vite fissaggio traversa superiore
		493	Arresto traversa superiore
		494	Molla per arresto
		495	Dado per arresto

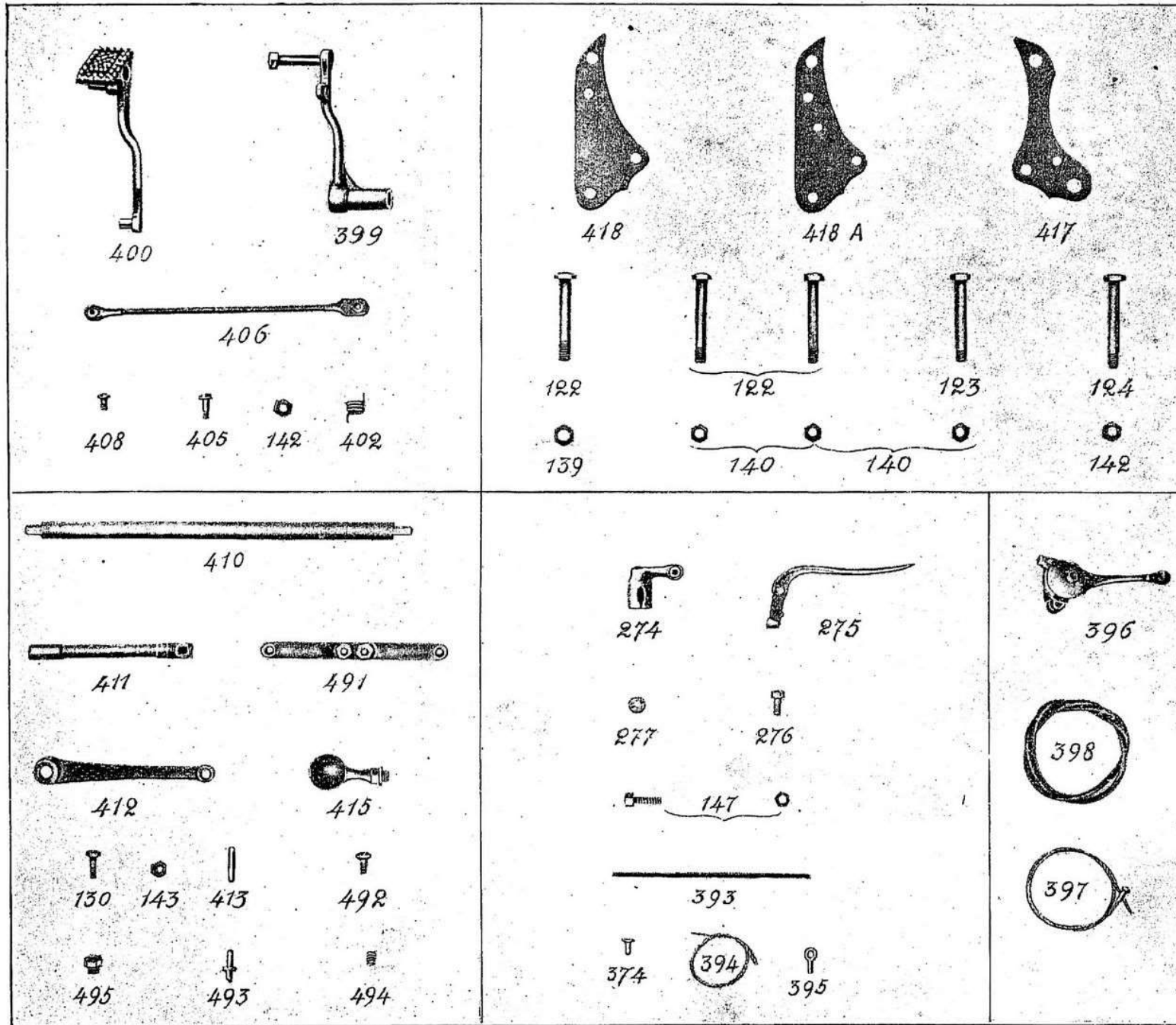

Numero d'ordine del pezzo	DENOMINAZIONE	Numero d'ordine del pezzo	DENOMINAZIONE
PEDANE E SILENZIATORE			
PEDANE		SILENZIATORE	
434	Pedana completa destra	447	Marmitta di scarico completa
435	Pedana completa sinistra	444	Tubo di scarico
419	Perno per sostegni mensole pedane	446	Tubo silenziatore con attacco
420	Sostegno delle mensole	124	Bullone sostegno marmitta di scarico
421	Mensola anteriore sinistra	142	Dado per detto
422	Mensola anteriore destra	440	Ranella per coperchio marmitta di scarico
423	Mensola posteriore sinistra	441	Molla per coperchio marmitta di scarico
424	Mensola posteriore destra	442	Dado per coperchio marmitta di scarico
425	Vite per morsetti mensole pedane	443	Vite per morsetto marmitta di scarico
428	Vite per fissaggio assicella alle mensole	307	Vite per tubo di scarico
433	Vite per fissaggio bordi alle pedane	445	Attacco per tubo di scarico

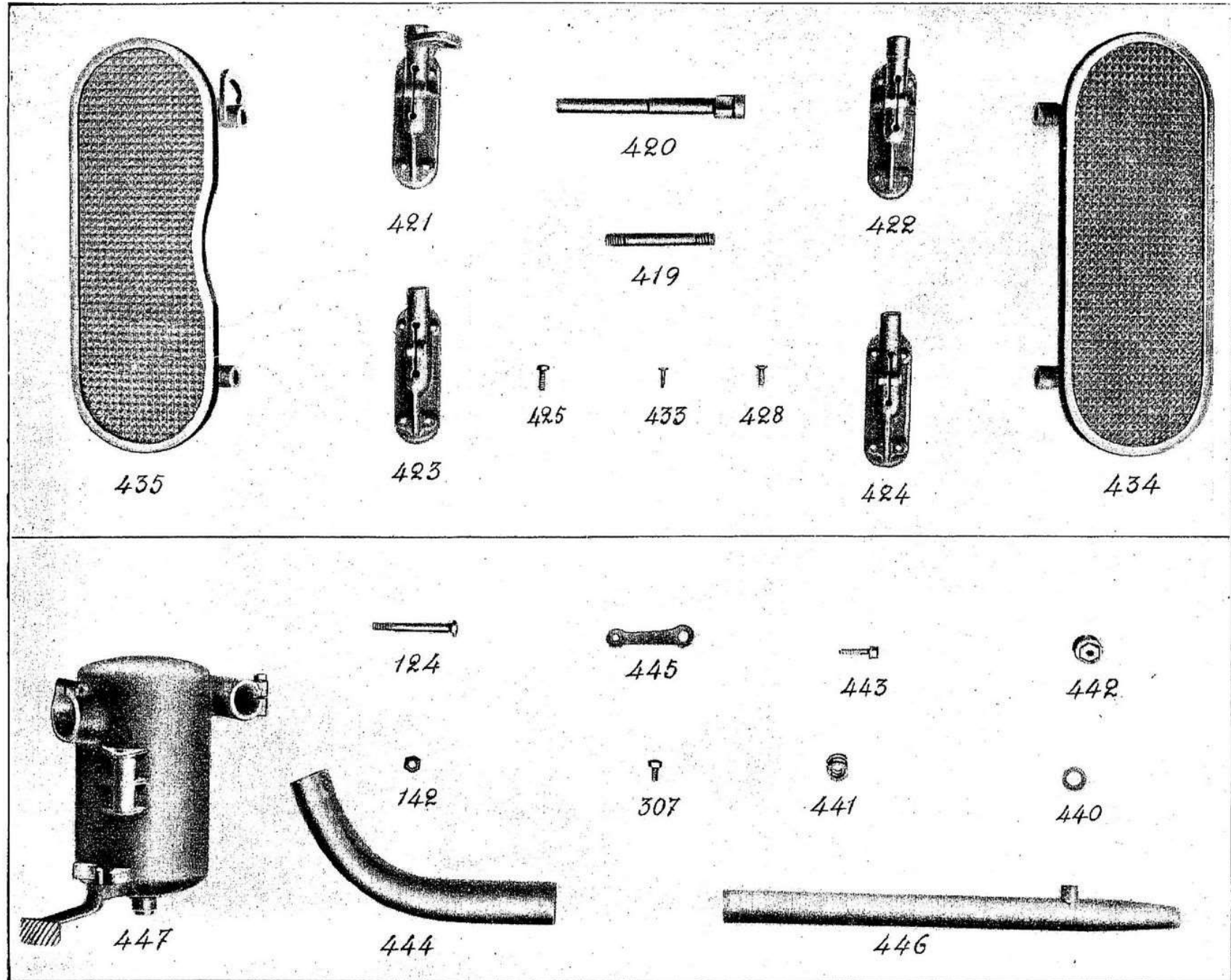

Numero d'ordine del pezzo	DENOMINAZIONE	Numero d'ordine del pezzo	DENOMINAZIONE
SERBATOIO POMPE A OLIO			
497	Serbatoio	504	Vite per fissaggio serbatoio al telaio
481	Tappo per serbatoio	506	Tubo induttore della benzina al carburatore
484	Galleggiante per serbatoio benzina	479	Pompa olio completa
485	Guarnitura per detto	454	Guarnitura cuoio stantuffo per pompa olio
498	Robinetto per benzina al carburatore	471	Tubo vetro per scarico pompa olio
499	Robinetto per benzina al cilindro	477	Vite fissa pompa olio al serbatoio
500	Guarnitura per robinetti	503	Tubo conduttore d'olio con raccordi e dadi
505	Cuscinetto gomma per appoggio serbatoio al telaio		

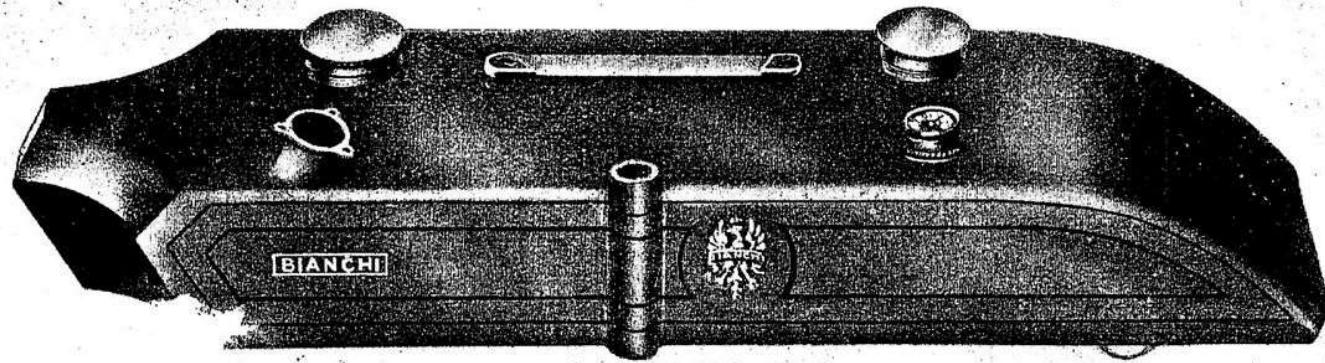

497

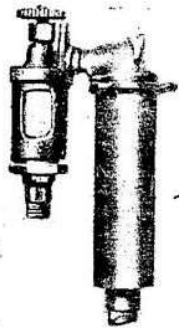

479

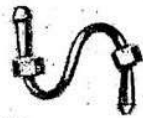

506



481



505

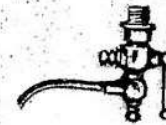

499



454

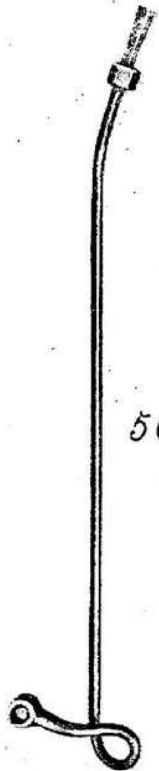

503



477



471



484



485



504



500



498

Numero d'ordine del pezzo	DENOMINAZIONE	Numero d'ordine del pezzo	DENOMINAZIONE
ACCESSORI			
508	Sella	522	Cacciavite
507	Reggisella	524	Pinza a tronchesino
509	Borsetta in cuoio per accessori	525	Fora cinghia
510	Scatola in latta per borsetta	526	Chiave inglese
511	Cavallo per fissaggio scatola	527	Chiave doppia da m/m 16 e 18
512	Piastrina per detto	528	Chiave da m/m 14 con leva pneumatici
513	Bulloncino per fissaggio scatola	529	Chiave da m/m 10 1/2
514	Dado per detto	530	Lima 1/2 tonda
516	Cinghia trapezoidale	531	Chiave grande per tappi e puleggia
517	Attacco per cinghia	532	Punteruolo piccolo
518	Borsa in tela porta attrezzi (vuota)	533	Punteruolo grande
519	Siringa	538	Valvola completa con asta di legno
520	Chiave a tubo grande	535	Pompa di celluloido
521	Chiave a tubo piccolo	537	Chiave per magneti
523	Chiave a compasso		

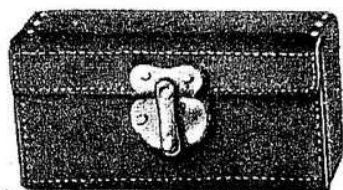

509

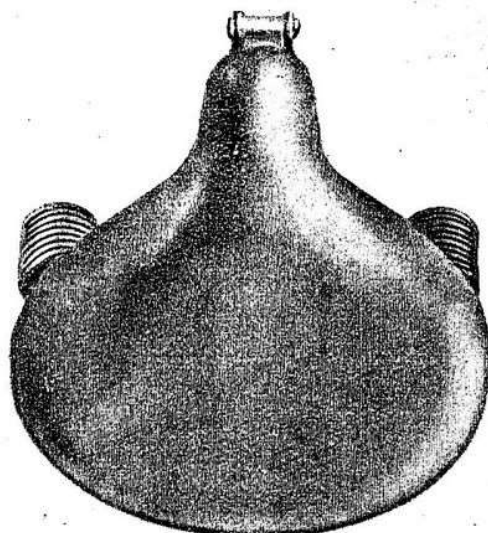

508

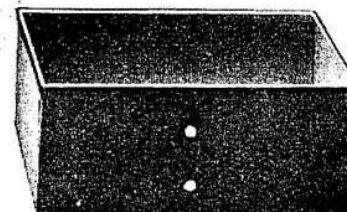

510

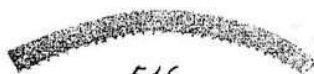

516



511

513

514

512



517



535



507

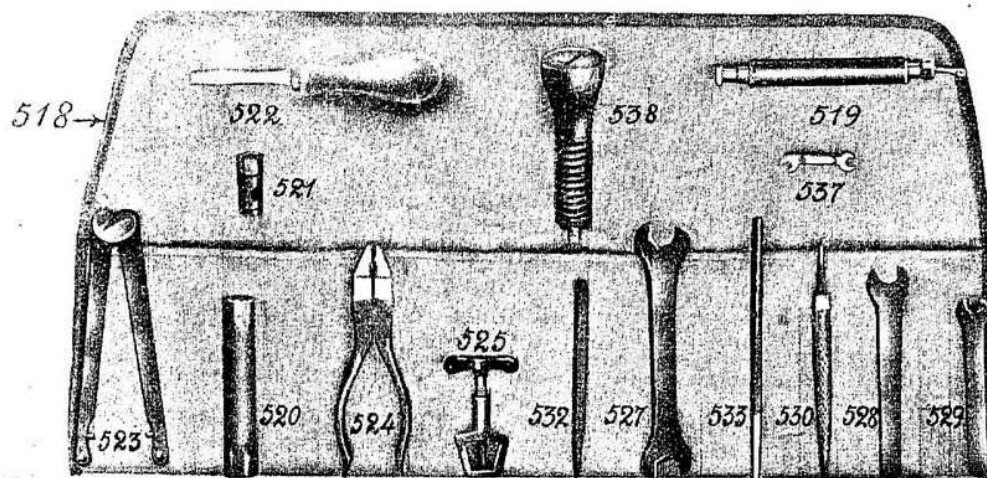

518 →

522

538

519

521

537

526

523

520

524

525

532

527

533

530

528

529



531

Motocicletta BIANCHI modello B 2 N

350 cm.³

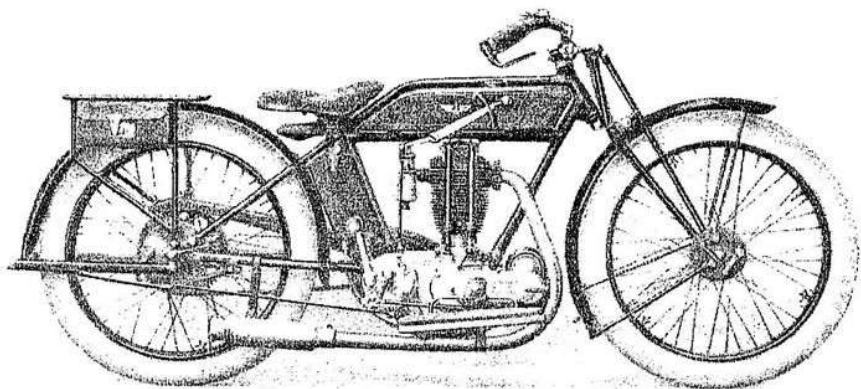

Veduta lato distribuzione

CARATTERISTICHE

Monocilindrica a valvole in testa.
Motore 74 alesaggio \times 81 corsa.
Cilindrata 350 cm.³
Cambio 3 velocità - scatola cilindrica
fissata al motore - smontaggio rapido e facile.
Carburatore semiautomatico.
Freni ad espansione sulle due ruote.

Lubrificazione a mezzo pompa automat.
Magnete ad alta tensione.
Frizione a secco con tappi sughero, regolabile, comandata al manubrio.
Forcella elastica con speciali ammortizzatori "Bianchi", di grande rendimento ed a tubi conificati.
Ingrassatori a pressione.

L. 8000



Pneumatici PIRELLI Moto Cord

Motocicletta BIANCHI modello B 2 N

350 cm.³

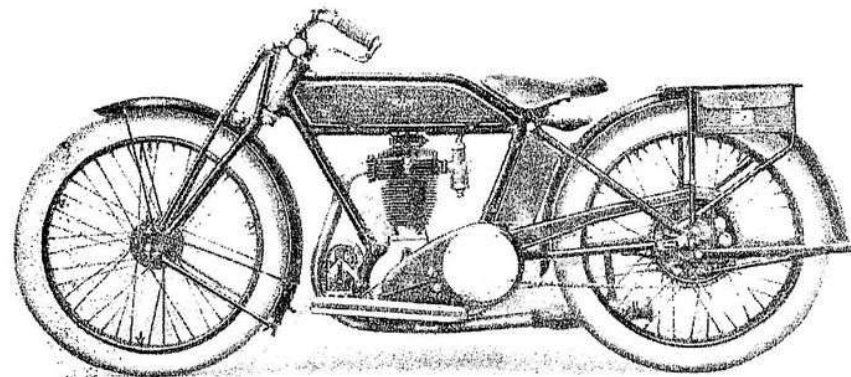

Veduta lato trasmissione

CARATTERISTICHE

Telaio di costruzione speciale col tubo portaserbatoio staccabile per il facile smontaggio del cilindro.
Manubrio ricoperto in celluloido. Registrabile a mezzo due morsetti centrali.
Pedane in alluminio ricoperte gomma.
Ampio portabagaglio.
Cavalletti alle 2 ruote.

Eleganti borsette con frousse.
Ruote per gomme 26" \times 3" con parastrappi a gomma su quella posteriore.
Serbatoio benzina capacità ll. 8, autonomia Km. 230 circa.
Serbatoio olio capacità Kg. 1,500, autonomia Km. 350 circa.

L. 8000



Pneumatici PIRELLI Moto Cord

Motocicletta BIANCHI modello B 2 N bis

Per carrozino ... 400 cm.³

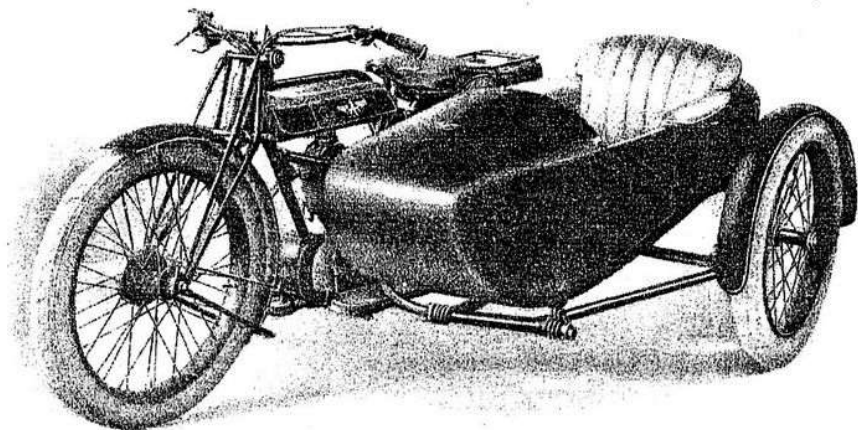

CARATTERISTICHE

Monocilindrica a valvole in testa. Motore 75 x 90, cilindrata 398.
Cambio a 5 velocità. - Rapporti:
1^a 1:15,81 cm.³ - 2^a 1:10,41 cm.³
3^a 1:6,2 cm.³
Carburatore semi automatico.
Carburazione a mezzo pompa automat.

Frizione a secco con tappi sughero.
Magnele ad alta tensione.
Forcella elastica Bianchi.
Freni ad espansione sulle due ruote.
Ruote per gomme 26" x 3"
Altri dettagli come al modello B 2 N
350 cm.³

L. 8500

Elegante e leggero carrozino, guarnizioni in pelle, verniciatura a fuoco
sospensione perfetta.

L. 2750



Pneumatici PIRELLI Moto Cord

Motocicletta BIANCHI modello G

Due cilindri ... 600 cm.³

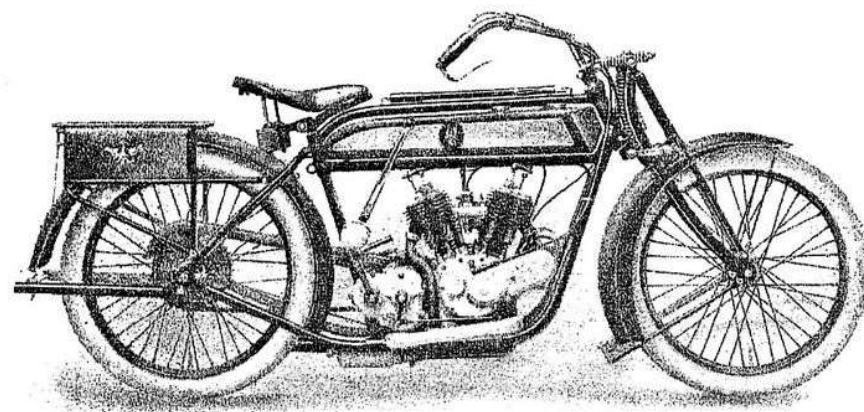

CARATTERISTICHE

Motore bicilindrico a V 70 alesaggio
78 corsa.
Cilindrata 600 cm.³
Lubrificazione semi automatica.
Frizione a dischi metallici, a bagno
d'olio, comandata a pedale.
Cambio 5 velocità.
Carburatore semi automatico.
Trasmis. mista a catena e ingranaggio.

Messa in marcia con dispositivo a
pedale.
Ruote 26" x 3" intercambiabili.
Perni filanti.
Parafanghi ampi e prolungati.
Portabagaglio con cassette ed astucci
laterali.
Serbatoio benzina per lt. 10.
Serbatoio olio per Kg. 2.

L. 7500

Elegante carrozino, guarnizioni in pelle, verniciatura a fuoco, sospensione perfetta.

L. 2800



Pneumatici PIRELLI Moto Cord

Motocicletta BIANCHI modello P

175 cm.³

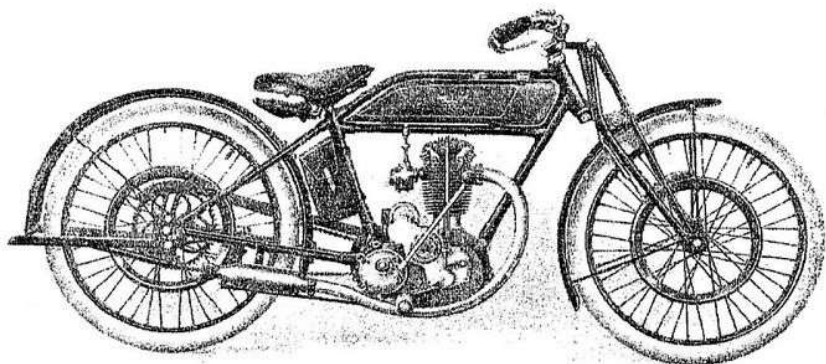

Veduta lato distribuzione

CARATTERISTICHE

Monocilindrica a valvole in testa.
Motore 57 alesaggio \times 67 corsa.
Cilindrata 175 cm.³
Cambio 2 velocità - facile smontaggio.
Carburatore semiautomatico.
Staffe poggia piedi.

Lubrificazione a mezzo pompa semi-
automatica.
Frizione a secco a tappi sughero, re-
golabile.
Ruote per gomme 24" \times 2" ¹/₂.

L. 6000



Pneumatici PIRELLI Moto Cord

Motocicletta BIANCHI modello P

175 cm.³

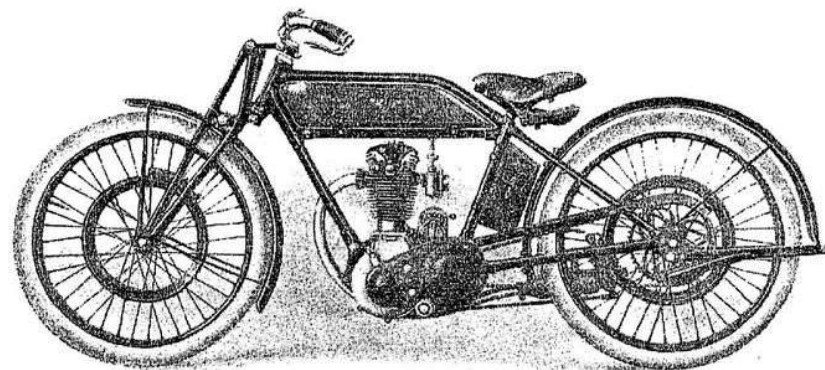

Veduta lato trasmissione

CARATTERISTICHE

Forcella anteriore tipo "Bianchi", con
morsetti per regolare l'inclinazione
del manubrio.
Magnete ad alta tensione.
Serbatoio benzina capacità lt. 4,500,
autonomia Km. 200 circa.

Serbatoio olio capacità Kg. 1, auto-
nomia Km. 350 circa.
Freni sulle due ruote, a cerchielli: an-
teriore comandato al manubrio;
posteriore comandato a pedale.
Busta accessori e borsetta.

L. 6000



Pneumatici PIRELLI Moto Cord



MARCA DEPOSITATA