



# "MOTO GUZZI,"

SOCIETÀ ANONIMA

Sede Legale: GENOVA - Via Assarotti, 7 - Telefono 56-962

Stabilimenti ed Amministrazione: MANDELLO del LARIO (Como) - Telefono 18

Filiale: MILANO - Piazza Lega Lombarda, 3 - Telefono 91-421

---

MARZO 1939

---

EDIZIONE I

ELENCO E TARIFFA  
PARTI DI RICAMBIO  
"MOTO GUZZI,"  
G T 20

I PEZZI ORIGINALI PORTANO  
INCISO UNO DEI SEGUENTI TRE  
MARCHI DI FABBRICA, DEPO-  
SITATI A TERMINI DI LEGGE



**"MOTO GUZZI,,**

**"MOTO GUZZI,,**

**GUZZI**

# CONDIZIONI GENERALI DI VENDITA

## Invio della Merce

La merce viaggia sempre a rischio e pericolo del Committente anche se eventualmente venduta franco di porto.

Tutte le spese di trasporto sono a carico del Committente, salvo non si convenga esplicitamente in modo diverso.

Gli imballaggi eventuali sono fatturati al Committente e non si accettano di ritorno.

Reclami per ammanchi od avarie della merce verificatisi durante il trasporto, saranno dal Committente rivolti al vettore o a chi per esso.

## Sostituzione dei Pezzi

Nel caso che qualche pezzo risultasse difettoso per materiale o lavorazione, ci obblighiamo di sostituirlo nel più breve tempo possibile e se resoci franco di porto e di Dogana ai nostri Stabilimenti di Mandello del Lario.

## Pagamenti

Per contanti all'ordinazione.



MOTO GUZZI

# PARTE MOTORE

G O M M E  
**PIRELLI**

[www.rpw.it](http://www.rpw.it)



## M - Parte MOTORE

Numero	Voce telegrafica	DENOMINAZIONE	PREZZO
			LIRE
<b>Gruppo Testina - Cilindro: Tav. 1</b>			
M 08501/40	<i>Abre</i>	Testina del cilindro a 3 paravalvole montata completa di cappello, bilancere, valvole, molle, ecc. . . . .	440. —
M 08501	<i>Abreto</i>	Testina del cilindro con prigionieri e guide valvole	205. —
M 183	<i>Breme</i>	Guarnizione fra testina e cilindro . . . . .	3.80
M 8502	<i>Abto</i>	Cilindro . . . . .	132. —
M 8528	<i>Adresi</i>	Guida valvola scarico . . . . .	6.80
M 8509	<i>Adorni</i>	Piattello inferiore per molla valvola scarico . . . . .	1. —
M 8527	<i>Adreani</i>	Valvola scarico . . . . .	38. —
M 37	<i>Alzano</i>	Molla per valvola scarico . . . . .	7. —
M 29	<i>Alife</i>	Appoggia chiavella valvola scarico . . . . .	1.50
M 29 bis	<i>Alleghe</i>	Chiavella valvola scarico . . . . .	1.80
M 8006	<i>Abbondanza</i>	Cappelletto per valvola scarico . . . . .	1.75
M 8507	<i>Aboaf</i>	Cappelotto per bilancere scarico sulla testina . . . . .	21. —
M 149	<i>Bergolo</i>	Prigioniero per cappelotto testina . . . . .	0.50
M 149 ter	<i>Besale</i>	Ranella per dado prigioniero cappelotto testina . . . . .	0.15
M 149 bis	<i>Besano</i>	Dado per prigioniero cappelotto testina . . . . .	0.80
M 8503	<i>Abraham</i>	Bilancere testa valvola scarico completo di bronzina (calisvarata) . . . . .	28. —
M 41	<i>Ameno</i>	Bronzina per bilancere testa valvola scarico . . . . .	2. —
M 042	<i>Ampezzo</i>	Perno per bilancere comando valvola scarico . . . . .	6. —

## M - Parte MOTORE

Numero	Voce telegrafica	DENOMINAZIONE	PREZZO
			LIRE
M 40 ter	<i>Aricino</i>	Coppiglia per perno bilancere scarico . . . . .	0.15
M 8568 bis	<i>Abt</i>	Guaina per bilancere testa valvola scarico . . . . .	4.50
M 10033	<i>Vaerino</i>	Guida valvola aspirazione . . . . .	6. —
M 10028	<i>Vadarizio</i>	Valvola aspirazione . . . . .	33. —
M 10035	<i>Vaglioserre</i>	Piattello superiore per molla valvola aspirazione . . . . .	4.45
M 36	<i>Allo</i>	Molla valvola aspirazione . . . . .	4.50
M 10034	<i>Vaffare</i>	Piattello inferiore per molla valvola aspirazione . . . . .	4.45
M 038	<i>Alvite</i>	Tappo per valvola aspirazione . . . . .	16. —
M 186	<i>Bresso</i>	Guarnizione per tappo valvola aspirazione . . . . .	1.10
M 39	<i>Amare</i>	Raccordo per pipa aspirazione sulla testina . . . . .	6.50
M 8555	<i>Aghil</i>	Paravalvola completo N.° 1 . . . . .	15. —
M 8556	<i>Agic</i>	Paravalvola completo N.° 2-3 . . . . .	15. —
M 8557	<i>Agicina</i>	Guarnizione per paravalvola . . . . .	0.25
M 8558	<i>Agio</i>	Prigioniero sulla testina per paravalvola . . . . .	0.35
M 107 bis	<i>Atripalda</i>	Dado per prigioniero paravalvola . . . . .	0.50
R. E. 7	<i>Fobelluno</i>	Ranella elastica per prigionieri paravalvola . . . . .	0.12
M 107	<i>Atrani</i>	Prigioniero sulla testina per attacco tubo scarico . . . . .	0.40
M 10030	<i>Vaello</i>	Chiavella valvola aspirazione . . . . .	1.50
M 08529	<i>Adressila</i>	Asta comando bilancere valvola scarico completa . . . . .	7.10
M 08529 a	<i>Aemme</i>	Asta comando bilancere valvola scarico . . . . .	3.20
M 8529 b	<i>Aflallo</i>	Pasticca sull'asta comando bilancere scarico . . . . .	1.95

www.fpw.it

## M - Parte MOTORE

Numero	Voce telegrafica	DENOMINAZIONE	PREZZO
			LIRE
<b>Gruppo Lubrificazione bilancere: Tav. 1</b>			
M 0191	<i>Busceni</i>	Ingrassatore completo per lubrificazione bilancere	10.50
M 0191 bis	<i>Bussana</i>	Coperchio per ingrassatore . . . . .	5.15
M 9021	<i>Beolo</i>	Piastrina porta ingrassatore . . . . .	3.95
M 192 bis	<i>Busto</i>	Dado per tubazione lubrificazione bilancere scarico	0.65
M 8536	<i>Bulliglierato</i>	Tubazione lubrificazione bilancere . . . . .	5.40
M 8536 bis	<i>Buterato</i>	Raccordo per tubazione lubrificazione bilancere .	0.40
<b>Gruppo Pipa aspirazione - Carburatore: Tav. 1</b>			
M —	<i>Bellino</i>	Carburatore . . . . .	—
M —	<i>Bellinire</i>	Filtro d'aria per carburatore . . . . .	—
M 9020/180	<i>Bettola</i>	Pipa aspirazione fra testina e carburatore completa di raccordo . . . . .	34.—
M 180	<i>Bozzolo</i>	Raccordo fra pipa aspirazione e carburatore . .	7.—
T 128	<i>Cisone</i>	Bullone per pipa aspirazione (parte raccordo) .	1.—
T 327 ter	<i>Cadelbosco</i>	Bullone per pipa aspirazione (parte testina) . .	1 30
M 145 ter	<i>Benetulli</i>	Ranella per bullone pipa aspirazione . . . .	0.40
D. K. 8	<i>Filago</i>	Dado coronato da m/m 8 per bullone pipa aspirazione . . . . .	0.40
<b>Gruppo Carter Motore: Tav. 2</b>			
—	<i>Acaio</i>	Carter completo montato con vite e prigionieri (senza bronzine) . . . . .	1210.—
M 9003	<i>Acairo</i>	Carter lato distribuzione . . . . .	455.—

www.epw.it

## M - Parte MOTORE

Numero	Voce telegrafica	DENOMINAZIONE	PREZZ LIRI
M 9004	<i>Acaiale</i>	Carter lato volano . . . . .	410.
M 9005	<i>Acalisio</i>	Coperchio lato distribuzione . . . . .	58.
M 9006	<i>Acalise</i>	Coperchio lato volano . . . . .	75.
M 9007	<i>Acaiota</i>	Coperchio pignone e coprimolla frizione . . . . .	48.
M 8040 bis	<i>Adamini</i>	Bussola nel carter per tenuta cuscinetti . . . . .	11.4
M 2096	<i>Assenzio</i>	Guida per canne alzavalvola nel carter . . . . .	3.6
M 8040 ter	<i>Adda</i>	Bronzina guida albero porta settore nel carter distribuzione . . . . .	7.5
M 8045	<i>Adrema</i>	Tappo per sfiatatoio olio nel carter . . . . .	1.3
M 192	<i>Boscomare</i>	Raccordo sul carter lato volano per sfiatatoio olio	0.20
M 192 a	<i>Ader</i>	Guarnizione per raccordo sfiatatoio sul carter lato volano . . . . .	3.20
M 8046	<i>Adrelo</i>	Sfera per tappo sfiatatoio olio . . . . .	0.50
M 8537	<i>Astz</i>	Tappo piccolo per sfiatatoio sul carter . . . . .	0.60
M 8537 bis	<i>Astata</i>	Ranella fibra per tappo sfiatatoio olio sul carter .	0.15
M 8545	<i>Astolfi</i>	Tirante a prigioniero per cilindro . . . . .	3.50
M 9055	<i>Astorio</i>	Prigioniero serraggio carter parte anteriore e at- tacco molla richiamo alzavalvola . . . . .	2.15
M 153	<i>Bibbrana</i>	Tirante cilindro con testa . . . . .	5. —
M 8548	<i>Alli</i>	Prigioniero sul carter per fascetta dinamo . . . . .	1.80
M 8549	<i>Allino</i>	Prigioniero lungo sul carter lato volano . . . . .	2.15
M 08187	<i>Agazzil</i>	Colonna sul carter lato distribuzione fissaggio manicotto selettore cambio . . . . .	3.60

www.gpworld.it

## M - Parte MOTORE

Numero	Voce telegrafica	DENOMINAZIONE	PREZZO
			LIRE
T 136	<i>Cleto</i>	Bullone fissaggio carterino coprivolano sul coperchio . . . . .	0.35
T D. N. 6	<i>Fiano</i>	Dado normale da m m 6 per bullone coprivolano sul coperchio . . . . .	0.20
T 9052	<i>Fistolo</i>	Carterino coprivolano motore sul coperchio . . . . .	18 —
M 132	<i>Barra</i>	Vite fissaggio carterino coprivolano sul coperchio . . . . .	0.30
M 9035	<i>Biglioto</i>	Filtro per vaschetta olio nel carter . . . . .	3. —
M 9036	<i>Biglioso</i>	Vite per filtro vaschetta olio nel carter . . . . .	0.20
M 8185	<i>Affer</i>	Prigioniero corto nel carter per fissaggio coperchio pignone . . . . .	0.85
M 8186	<i>Agallato</i>	Prigioniero lungo nel carter per fissaggio coperchio pignone . . . . .	0.90
M 8188	<i>Aghemo</i>	Bullone d'unione carter (parte superiore) . . . . .	1.50
M 8189	<i>Agiosa</i>	Prigioniero corto sul carter lato volano . . . . .	0.70
M 8547	<i>Astuni</i>	Bullone serraggio e attacco fascette magnete . . . . .	3.95
T 8537	<i>Barcella</i>	Bullone posteriore serraggio carter . . . . .	0.50
T 8026	<i>Baglia</i>	Ranella per tirante superiore . . . . .	0.40
M 145 ter	<i>Benetutti</i>	Ranella per bullone serraggio carter . . . . .	0.40
M 8191	<i>Agnelli</i>	Vite corta fissaggio coperchio volano . . . . .	0.40
M 2196	<i>Barbabetola</i>	Vite lunga fissaggio coperchio volano . . . . .	0.60
M 2198	<i>Barbaforte</i>	Vite fissaggio coperchio distribuzione . . . . .	0.45
M 141	<i>Belluno</i>	Vite per coperchio distribuzione . . . . .	0.45
T 8025 bis	<i>Baggir</i>	Dado per tirante superiore . . . . .	1.25

www.riv.it



## M - Parte MOTORE

Numero	Voce telegrafica	DENOMINAZIONE	PREZZO
			LIRE
T 71 bis	<i>Luson</i>	Dado per tirante motore . . . . .	0.40
M 0156	<i>Biestro</i>	Tappo per coperchio volano . . . . .	0.45
M 0156 bis	<i>Biglio</i>	Guarnizione per tappo coperchio volano . .	0.20
<b>Gruppo Albero a gomito: Tav. 3</b>			
M 9010/11	<i>Abbele</i>	Albero a gomito completo di contrappesi e tappi olio	260. —
M 9011	<i>Abbeglio</i>	Contrappeso per albero a gomito . . . . .	6.50
M A 24 bis	<i>Abbinotossi</i>	Bullone fissaggio contrappesi albero a gomito .	1. —
M A 24 ter	<i>Abbo</i>	Ranella per bullone fissaggio contrappesi albero a gomito . . . . .	0.15
M 20 ter	<i>Abbesie</i>	Tappo per albero a gomito . . . . .	0.20
M 2064	<i>Boraggine</i>	Tappo per albero a gomito (lato volano) . .	0.55
M 8511	<i>Agnisetta</i>	Manicotto di spessore per albero a gomito . .	2.90
M 57	<i>Apice</i>	Ingranaggio sull'albero a gomito comando distribuzione . . . . .	14. —
M 25	<i>Albogno</i>	Chiavella per albero a gomito (lato distribuzione)	1. —
M 22	<i>Alassio</i>	Dado per albero a gomito . . . . .	1.70
M 8054	<i>Agrelli</i>	Anello premistoppa albero a gomito . . . . .	1.38
M 8055	<i>Agrif</i>	Anello di spessore per cuscinetto a rulli . .	1.11
M 110	<i>Avella</i>	Anello per albero a gomito (pignone) . . . .	1. —
M 08512	<i>Agrzi</i>	Pignone motore sull'albero a gomito . . . .	70. —
M 112	<i>Avesa</i>	Molla di spinta pignone motore . . . . .	2.85
M 26	<i>Alcano</i>	Chiavella per albero a gomito (lato volano) . .	0. —
M 9015	<i>Abtio</i>	Volano motore . . . . .	180. —

## M - Parte MOTORE

Numero	Voce telegrafica	DENOMINAZIONE	PREZZO
			LIRE
M 21	<i>Alanno</i>	Dado per volano motore . . . . .	14. —
M 106	<i>Asuni</i>	Controdado volano motore . . . . .	9.10
<b>Gruppo Biella: Tav. 3</b>			
MA 8047	<i>Daina</i>	Biella nuda con bronzina, bulloni, dadi . . . . .	107.35
M A 17	<i>Agirato</i>	Rullo ad ago per biella . . . . .	0.95
M 18	<i>Agua</i>	Bronzina per piede biella . . . . .	7. —
M 8047 bis	<i>Alfa</i>	Bullone per testa biella . . . . .	2.75
M A 19 bis	<i>Agostora</i>	Dado per bullone testa biella . . . . .	1.50
<b>Gruppo Pistone: Tav. 3</b>			
M 8538/39	<i>Acutiro</i>	Pistone completo di spinotto, fascie e mollettine	70. —
M 8538	<i>Acutirone</i>	Pistone nudo forato . . . . .	41. —
M 12	<i>Adria</i>	Fascia elastica destra o sinistra . . . . .	3.90
M 12 r	<i>Adrot</i>	Fascia elastica a raschiaolio . . . . .	3.90
M 8539	<i>Acutirello</i>	Spinotto per pistone . . . . .	11. —
M 14	<i>Affile</i>	Mollettina ferma spinotto . . . . .	0.40
<b>Gruppo Camme: Tav. 4</b>			
M 8515	<i>Aichi</i>	Ingranaggio camme aspirazione e scarico, completo di bronzina . . . . .	75.90
M 8516	<i>Aidolce</i>	Perno per camme aspirazione e scarico . . . . .	9.60
M 8016	<i>Aiellato</i>	Bronzina per camme aspirazione e scarico . . . . .	2.95
M 8063	<i>Aime</i>	Grano di fermo per perno camme aspirazione e scarico	0.55



# "MOTO GUZZI,"

SOCIETÀ ANONIMA

Sede Legale: GENOVA - Via Assarotti, 7 - Telefono 56-962

Stabilimenti ed Amministrazione: MANDELLO del LARIO (Como) - Telefono 18

Filiale: MILANO - Piazza Lega Lombarda, 3 - Telefono 91-421

---

MARZO 1939

---

EDIZIONE I

ELENCO E TARIFFA  
PARTI DI RICAMBIO  
"MOTO GUZZI,"  
G T 20



## M - Parte MOTORE

Numero	Voce telegrafica	DENOMINAZIONE	PRE LI
<b>Gruppo Levette camme : Tav 4</b>			
M —	<i>Andora</i>	<b>Levetta aspirazione completa di rullo e bronzina calisvarata . . . . .</b>	2
M —	<i>Angolo</i>	<b>Levetta scarico completa di rullo e bronzina (calisvarata) . . . . .</b>	2
M 44	<i>Andretta</i>	<b>Rullo levetta aspirazione e scarico . . . . .</b>	
M 45	<i>Andria</i>	<b>Bronzina per rullo levetta aspirazione e scarico . . . . .</b>	
M 46	<i>Anela</i>	<b>Perno per rullo levetta aspirazione e scarico . . . . .</b>	
M 8520	<i>Aiala</i>	<b>Perno porta levette aspirazione e scarico . . . . .</b>	
M 8521	<i>Aiele</i>	<b>Bronzina per levette aspirazione e scarico . . . . .</b>	
M 8522	<i>Alagia</i>	<b>Ranella di spessore fra levette aspirazione e scarico . . . . .</b>	
<b>Gruppo Cambio di velocità : Tav. 4</b>			
M —	<i>Adone</i>	<b>Cambio di velocità completo di: M 8100-9025-9026-9027-9028-92-93-73 . . . . .</b>	55
M 73	<i>Ardeno</i>	<b>Dado per albero cambio di velocità . . . . .</b>	
M 8100	<i>Alfieri</i>	<b>Albero primario del cambio di velocità . . . . .</b>	6
M 9025	<i>Adoneto</i>	<b>Ingranaggio mobile del cambio di velocità 1° e 2° . . . . .</b>	5
M 9026	<i>Adosio</i>	<b>Ingranaggio mobile del cambio 3° e 4° velocità . . . . .</b>	8
M 9027	<i>Adoriri</i>	<b>Ingranaggio presa diretta del cambio di velocità (con bronzina) . . . . .</b>	12
M 9028	<i>Adoreso</i>	<b>Albero secondario del cambio di velocità . . . . .</b>	19
M 93	<i>Arsago</i>	<b>Pignone per albero cambio di velocità . . . . .</b>	1

www.PW.it

## M - Parte MOTORE

Numero	Voce telegrafica	DENOMINAZIONE	PREZZO
			LIRE
M 92	<i>Aronne</i>	Controdado pignone cambio velocità . . . . .	4.70
M 8101	<i>Algani</i>	Ranella reggispinta albero primario del cambio di velocità . . . . .	2.25
M 8114 bis	<i>Alau</i>	Bronzina per ingranaggio presa diretta . . . . .	14. —
M 8105	<i>Alladio</i>	Ranella di spessore per ingranaggio presa diretta . . . . .	1. —
M 8108	<i>Allaleva</i>	Anello di spessore fra ingranaggio catena e cuscinetto . . . . .	2. —
M 8109	<i>Alliata</i>	Chiavella per albero primario del cambio di velocità . . . . .	2. —
M 8120	<i>Allodi</i>	Tamburo scanellato guida forcella del cambio di velocità . . . . .	158.50
M 9030	<i>Adorso</i>	Forcella comando ingranaggio mobile 1° e 2° velocità . . . . .	18.60
M 9031	<i>Adorello</i>	Forcella comando ingranaggio mobile 3° e 4° velocità . . . . .	18.60
M 08123	<i>Alongese</i>	Vite di guida forcella cambio di velocità . . . . .	1.45
M 8125	<i>Alov</i>	Molla di pressione per sfera sulla forcella cambio . . . . .	0.65
M 8046	<i>Alpago</i>	Sfera da 3/8 per forcella cambio di velocità . . . . .	0.50
M 8126	<i>Alpe</i>	Tappo per molla sulla forcella cambio di velocità . . . . .	0.95
M 8127	<i>Alqua</i>	Bronzina cieca di guida tamburo scanellato del cambio . . . . .	4.50
M 8128	<i>Alsa</i>	Bronzina di guida per tamburo scanellato del cambio di velocità . . . . .	3.50
M 8129	<i>Alster</i>	Ranella di spessore p. tamburo scanellato del cambio . . . . .	0.40
M 8133	<i>Allara</i>	Albero porta settore cambio di velocità completo . . . . .	37.50
M 8134	<i>Allievi</i>	Bronzina cieca di guida porta settore cambio di velocità . . . . .	4.80

www.rpwo.it

## M - Parte MOTORE

Numero	Voce telegrafica	DENOMINAZIONE	PREZZI
			LIR
M 8135	<i>Aluffi</i>	<b>Chiavella</b> per albero porta settore cambio di velocità	2.
M 8136	<i>Alvaso</i>	<b>Ranella</b> di spinta guarnizione sull'albero porta settore . . . . .	0.
M 8136 bis	<i>Alzati</i>	<b>Guarnizione</b> cuoio per albero porta settore cambio di velocità . . . . .	0.
M 8137	<i>Alzatino</i>	<b>Molla</b> per albero porta settore cambio di velocità	2.
M 9056	<i>Adoresco</i>	<b>Manicotto</b> porta settore cambio di velocità completo di blocchetto tendifilo indicatore marcie	18
M 08139	<i>Amarotolo</i>	<b>Settore</b> di spostamento marcie selettore cambio di velocità . . . . .	9
M 08139 bis	<i>Amarico</i>	<b>Vite</b> di fissaggio settore di spostamento marcie di velocità . . . . .	0
M 08140	<i>Amarilla</i>	<b>Corpo</b> interno porta saltarello per selettore cambio	11
M 08140 bis	<i>Amariffa</i>	<b>Ranella</b> copripolvere per selettore cambio di velocità	2
M 8140 ter	<i>Amana</i>	<b>Vite</b> di fissaggio custodia al corpo interno del selettore cambio di velocità . . . . .	0
M 08141	<i>Amatino</i>	<b>Tamburello</b> fisso con tacche fine corsa per selettore cambio di velocità . . . . .	3
M 08141 bis	<i>Amazio</i>	<b>Vite</b> di regolaggio tamburello fisso del selettore cambio . . . . .	
M 08142	<i>Amazilo</i>	<b>Saltarello</b> per innesto marcie nel selettore cambio di velocità . . . . .	
M 08143	<i>Amazella</i>	<b>Bussola</b> per selettore cambio di velocità . . . . .	
M 8144	<i>Ambrogi</i>	<b>Perno</b> comando corpo interno per selettore cambio di velocità . . . . .	
M 08145	<i>Amello</i>	<b>Molla</b> di richiamo leva comando selettore cambio di velocità . . . . .	

www.fpw.it

## M - Parte MOTORE

Numero	Voce telegrafica	DENOMINAZIONE	PREZZO
			LIRE
M 08146	<i>Anati</i>	<b>Custodia</b> di richiamo sul corpo interno selettore cambio . . . . .	9.30
M 8148	<i>Amera</i>	<b>Dado</b> fissaggio manicotto porta settore per selettore	2.50
M 9059	<i>Amerala</i>	<b>Leva</b> porta tendifilo indicatore marcie sul perno manicotto selettore cambio di velocità . . .	7.25
M 9060	<i>Ameraia</i>	<b>Leva</b> comando selettore cambio di velocità . . .	11.50
T 2111	<i>Lilum</i>	<b>Dado</b> per selettore cambio di velocità . . . . .	0.60
M 61 bis	<i>Ara</i>	<b>Dado</b> per vite regolaggio tamburello fisso del selettore . . . . .	0.30
M 95	<i>Arselli</i>	<b>Grano</b> fermadado pignone cambio di velocità . . .	0.30
M 97	<i>Artena</i>	<b>Ranella</b> di spessore per contralbero cambio di velocità . . . . .	0.25
M 108	<i>Aulla</i>	<b>Molla</b> spinta saltarello selettore cambio di velocità	0.20

### Gruppo Frizione: Tav. 5

M 8513	<i>Alberici</i>	<b>Ingranaggio</b> trasmissione del cambio con corpo frizione . . . . .	86.30
M 8088	<i>Al</i>	<b>Bronzina</b> per ingranaggio trasmissione . . . . .	7.50
M 8089	<i>Albinet</i>	<b>Corpo</b> frizione fisso . . . . .	55.—
M 8090	<i>Alber</i>	<b>Anello</b> feltro tenuta olio sul corpo frizione fisso . . .	0.40
M 8091	<i>Albums</i>	<b>Disco</b> acciaio per frizione (con tacche interne) . . .	4.50
M 8092	<i>Albuzza</i>	<b>Disco</b> bronzo per frizione (con tacche esterne) . . .	6.85
M 8093	<i>Alceato</i>	<b>Disco</b> ferodo per frizione (piccolo) . . . . .	6.—
M 8094	<i>Alcioni</i>	<b>Disco</b> ferodo per frizione (grande) . . . . .	7.—

## M - Parte MOTORE

Numero	Voce telegrafica	DENOMINAZIONE	PRE LII
M 8095	<i>Aldè</i>	Piattello spingidischi frizione . . . . .	17
M 8096	<i>Aldicio</i>	Asta frizione con testa (senza bottone acciaio a sfera)	4
M 5857	<i>Alemanisso</i>	Molla per frizione (interna) . . . . .	5
M 8114	<i>Alesina</i>	Molla per frizione (esterna) . . . . .	5
M 8300	<i>Alessandretta</i>	Leva disinnesto frizione . . . . .	5
M 2139	<i>Cipolla</i>	Manicotto regolaggio frizione . . . . .	
M 2140	<i>Cipressi</i>	Manicotto spingimolla frizione . . . . .	
M 2158	<i>Clemati</i>	Vite tendifilo frizione . . . . .	
M 2158 b	<i>Cleome</i>	Dado per vite tendifilo frizione . . . . .	
M 080/080 ter	<i>Irma</i>	Bottone acciaio a sfera completo . . . . .	1
M 080	<i>Iseo</i>	Corpo del bottone acciaio a sfera . . . . .	
M 080 bis	<i>Isola</i>	Coperchietto per bottone acciaio a sfera . . . . .	
M 080 ter	<i>Isolato</i>	Sfera per bottone acciaio a sfera . . . . .	
M 0156	<i>Biestre</i>	Tappo coperchio frizione . . . . .	
M 160	<i>Biscari</i>	Spina per leva disinnesto frizione . . . . .	
M 160 n	<i>Blevio</i>	Capocorda per leva disinnesto frizione . . . . .	
M 0162	<i>Boccolo</i>	Vite regolaggio leva disinnesto frizione . . . . .	

### Gruppo Pompa olio : Tav. 5

M —	<i>Albergo</i>	Pompa olio completa montata (senza getto) . . . . .	5
M 2105	<i>Celestina</i>	Corpo della pompa olio . . . . .	7
M 2106	<i>Celesia</i>	Coperchio con guida pompa olio . . . . .	7

www.gpw.it



## M - Parte MOTORE

Numero	Voce telegrafica	DENOMINAZIONE	PREZZO
			LIRE
M 2107	<i>Centauro</i>	<b>Alberello</b> dentato pompa olio . . . . .	8.65
M 2109	<i>Cerarus</i>	<b>Getto</b> per pompa olio . . . . .	5. —
M 2110	<i>Cereale</i>	<b>Prigioniero</b> corto fissaggio pompa olio . . . . .	0.30
M 2111	<i>Cerfoglio</i>	<b>Prigioniero</b> lungo fissaggio pompa olio . . . . .	0.40
M 108	<i>Aulla</i>	<b>Mollettina</b> per palette pompa olio . . . . .	0.20
M 114	<i>Avola</i>	<b>Ingranaggio</b> comando pompa olio . . . . .	5. —
M 115 ter	<i>Bacco</i>	<b>Dado</b> per ingranaggio pompa olio . . . . .	0.40
M 116	<i>Badia</i>	<b>Ingranaggio</b> pompa alimentazione olio . . . . .	5. —
M 117	<i>Baggio</i>	<b>Vite</b> pompa olio . . . . .	0.30
M 120	<i>Balocco</i>	<b>Paletta</b> pompa olio . . . . .	2. —
M 121 bis	<i>Banzi</i>	<b>Ranella</b> cuoio per getto pompa olio . . . . .	0.20
M 122	<i>Barasso</i>	<b>Coperchio</b> pompa olio (tappo) . . . . .	9. —
M 122 bis	<i>Barbara</i>	<b>Ranella</b> cuoio per coperchio pompa olio . . . . .	0.20

### Gruppo Avviamento: Tav. 5

M 84	<i>Ariccia</i>	<b>Piattello</b> spingimolla ingranaggio avviamento . . . . .	1. —
M 87	<i>Aruno</i>	<b>Molla</b> spinta ingranaggio avviamento . . . . .	0.50
M 8111	<i>Andi</i>	<b>Ingranaggio</b> libero avviamento . . . . .	19.85
M 8112	<i>Andini</i>	<b>Manicotto</b> dentato fisso . . . . .	17. —
M 9039	<i>Alias</i>	<b>Albero</b> messa in moto completa d'ingranaggio . . . . .	75. —
M 9040	<i>Aliasti</i>	<b>Albero</b> messa in moto nudo . . . . .	27. —
M 9041	<i>Aliali</i>	<b>Ingranaggio</b> messa in moto nudo . . . . .	32. —

## M - Parte MOTORE

Numero	Voce telegrafica	DENOMINAZIONE	PREZ LIR
M 138 bis	<i>Aliffo</i>	Chiodo a testa tonda per attacco ingranaggio all'albero messa in moto . . . . .	0.
M 9042/45	<i>Alifine</i>	Pedivella messa in moto completa . . . . .	32.
M 9047	<i>Alifilo</i>	Tappo per albero messa in moto . . . . .	2.
M 9048	<i>Alifenia</i>	Ranella per tappo albero messa in moto . . . . .	0.
M 8163	<i>Anfossi</i>	Molla per ritorno ingranaggio messa in moto . . . . .	3.
M 8165	<i>Angerani</i>	Chiavella per pedivella messa in moto . . . . .	1.
M 133 bis	<i>Bellagio</i>	Ranella per chiavella pedivella messa in moto . . . . .	0.
T D.N. 6	<i>Fiano</i>	Dado normale da m/m 6 per chiavella messa in moto . . . . .	0.

### Gruppo Magnete: Tav. 5

M —	—	Magnete . . . . .	—
M 8533	<i>Angerer</i>	Ingranaggio per magnete . . . . .	21.
M 8533 bis	<i>Angrisani</i>	Spina di fermo anello feltro per ingranaggio magnete . . . . .	0.
M 8534	<i>Agiusse</i>	Anello feltro per ingranaggio magnete . . . . .	1.
M 8534 bis	<i>Anigali</i>	Dado per magnete . . . . .	1.
M 8169	<i>Annoni</i>	Fascetta per magnete con rullo (filettato) . . . . .	2.
M 8170	<i>Anti</i>	Fascetta per magnete con rullo (non filettato) . . . . .	7.
M —	<i>Appici</i>	Filo accensione candela completo di attacco . . . . .	2.
M —	<i>Aprà</i>	Filo candela nudo . . . . .	2.
M 188	<i>Brione</i>	Attacco ottone per filo candela . . . . .	0.
M 172	<i>Borghì</i>	Vite fissaggio fascette magnete . . . . .	0.

www.pw.it

## M - Parte MOTORE

Numero	Voce telegrafica	DENOMINAZIONE	PREZZO
			LIRE
<b>Gruppo Dinamo: Tav. 6</b>			
M —		Dinamo . . . . .	—
M 8514	<i>Aralano</i>	Ingranaggio celeron nudo per dinamo . . . . .	8. 60
M 8175	<i>Arborio</i>	Mozzo per ingranaggio celeron nudo . . . . .	11. 60
M —	<i>Arcarito</i>	Ingranaggio completo per dinamo . . . . .	28. —
M 132	<i>Barra</i>	Vite fissaggio ingranaggio celeron per dinamo . . . . .	0 30
M L 217	<i>Fifi</i>	Anello tenuta ingranaggio dinamo . . . . .	2. 10
M La 213	<i>Fifone</i>	Anello gomma di tenuta olio . . . . .	0. 50
M 8176	<i>Arcelli</i>	Fascetta per dinamo con rullo (filettato) . . . . .	2. 15
M 8177	<i>Archini</i>	Fascetta per dinamo con rullo (non filettato) . . . . .	4 50
<b>Cuscinetti per Motore: Tav. 6</b>			
M 8058	<i>Ardigo</i>	Cuscinetto a sfera per carter lato distribuzione da m/m 35 x 80 x 21 . . . . .	39. 35
M 8059	<i>Ardolfo</i>	Cuscinetto a rulli per carter lato volano da m/m 35 x 80 x 21 . . . . .	79. 35
M 8097	<i>Arduini</i>	Cuscinetto a sfera per albero cambio da m/m 30 x 62 x 13 . . . . .	39. 40
M 8107	<i>Arecce</i>	Cuscinetto a sfera per ingranaggio presa diretta da m/m 33 x 66 x 13 . . . . .	39. 40
M 221	<i>Brolo</i>	Cuscinetto a sfere per albero secondario del cambio di velocità da m/m 35 x 15 x 11 . . . . .	13. —

www.bmw.it



# M - Parte MOTORE

Numero	Voce telegrafica	DENOMINAZIONE	PI L
<b>Pezzi vari per Motore: Tav. 6</b>			
M 63	<i>Aranciata</i>	Coperchio punteria scarico . . . . .	
M 8525	<i>Audisio</i>	Guida punteria aspirazione . . . . .	
M 8526	<i>Auer</i>	Guida punteria scarico . . . . .	
M 8530	<i>Aureggi</i>	Albero camme alzavalvola . . . . .	
M 8531	<i>Ausenda</i>	Levetta per albero camme alzavalvola . . . . .	
M —	<i>Aprica</i>	Punteria completa aspirazione . . . . .	
M —	<i>Aquara</i>	Punteria completa scarico . . . . .	
M 60	<i>Aquila</i>	Corpo punteria . . . . .	
M 61	<i>Aquino</i>	Vite punteria aspirazione . . . . .	
M 61 bis	<i>Ara</i>	Controdado per vite punteria . . . . .	
M 61 ter	<i>Aradeo</i>	Vite punteria scarico . . . . .	
M 56	<i>Appecchio</i>	Molla ritorno alzavalvola . . . . .	
M 64	<i>Arba</i>	Spinetta per forcellino alzavalvola . . . . .	
M 67	<i>Arcade</i>	Molla spinta albero alzavalvola . . . . .	
M 68	<i>Arceveri</i>	Forcellino comando alzavalvola . . . . .	
T 87 bis	<i>Arina</i>	Coppiglia per spinetta per forcellino alzavalvola . . . . .	
M 9037	<i>Arenata</i>	Tubo ricupero olio dal carter alla pompa . . . . .	
M 9038	<i>Arinera</i>	Raccordo per ricupero olio dal carter . . . . .	
M 9052	<i>Arinella</i>	Tirante superiore fissaggio motore alle piastre telai . . . . .	

## M - Parte MOTORE

Numero	Voce telegrafica	DENOMINAZIONE	PREZZO
			LIRE
T 8025 bis	<i>Baggir</i>	Dado per tirante superiore fissaggio motore alle piastre . . . . .	1.25
T 8026	<i>Baglia</i>	Ranella per tirante superiore fissaggio motore alle piastre . . . . .	0.40
M 9053	<i>Bugliato</i>	Tirante centrale fissaggio motore alle piastre telaio	2. —
T 71 bis	<i>Luson</i>	Dado per tirante centrale motore alle piastre telaio	0.40
M 9054	<i>Lustro</i>	Tirante inferiore fissaggio motore alle piastre .	1.80
T 71 bis	<i>Luson</i>	Dado per tirante inferiore fissaggio motore alle piastre . . . . .	0.40
—	—	<b>Candela</b> . . . . .	—



**MOTO GUZZI**

Gruppo Testina - Cilindro e lubrificazione bilanciere

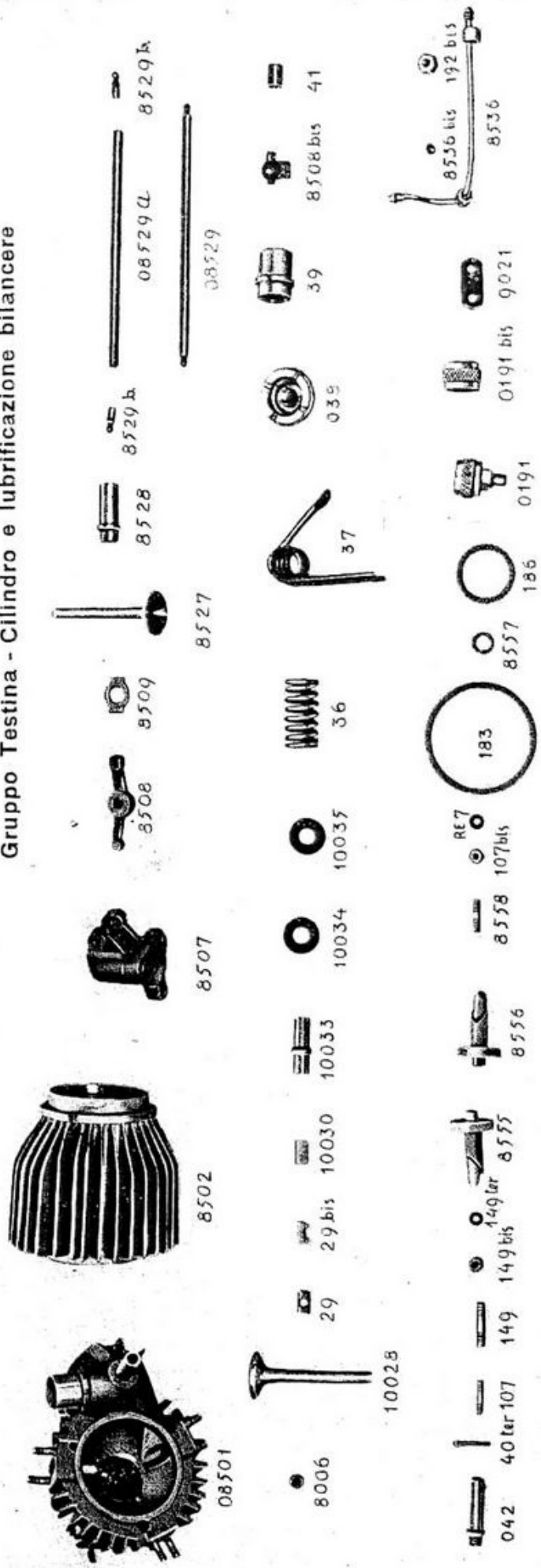

Gruppo Pipa aspirazione carburatore



www.fpw.it

# M - Parte MOTORE

Gruppo Carter motore

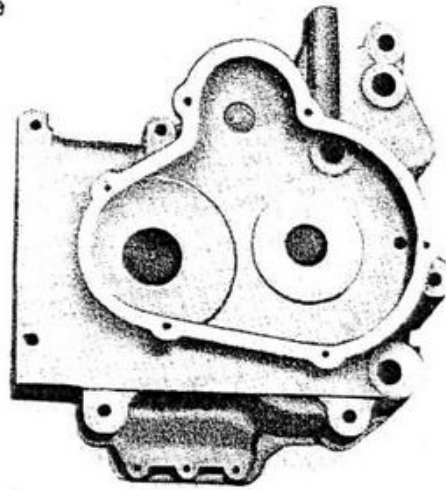

9004

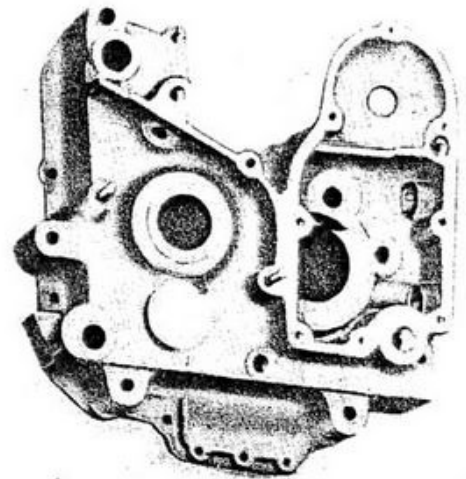

9003

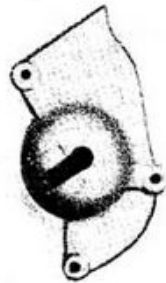

9007



8040bis

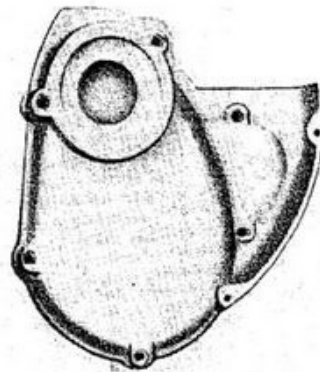

9006

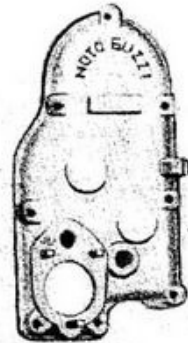

9005



8547



153

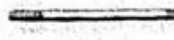

8548



8545



9055

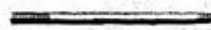

8549



08.187



8185



8186



8189



8188



192a



8045



8040ter



2096



171bis



T8025bis



141



2198



2196



8191



145ter



8026



9035



9036



0156bis



0156



DN 6



T8537



8537bis



8537



8046



192a



192

DN 136

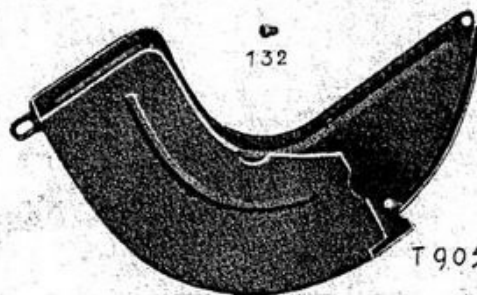

132

T9052

# M - Parte MOTORE

Gruppo Albero a gomito

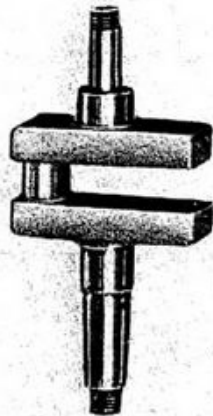

9010

25



22



9011



8054



a. 24 bis



8055



a. 24 ter



110



20 ter

2064



08512



8511



57



112



9015



106



21



08047



a. 17



18



08047 bis



a. 19 bis



8538



8539



12



12 z



14

Gruppo Biella

Gruppo Pistone

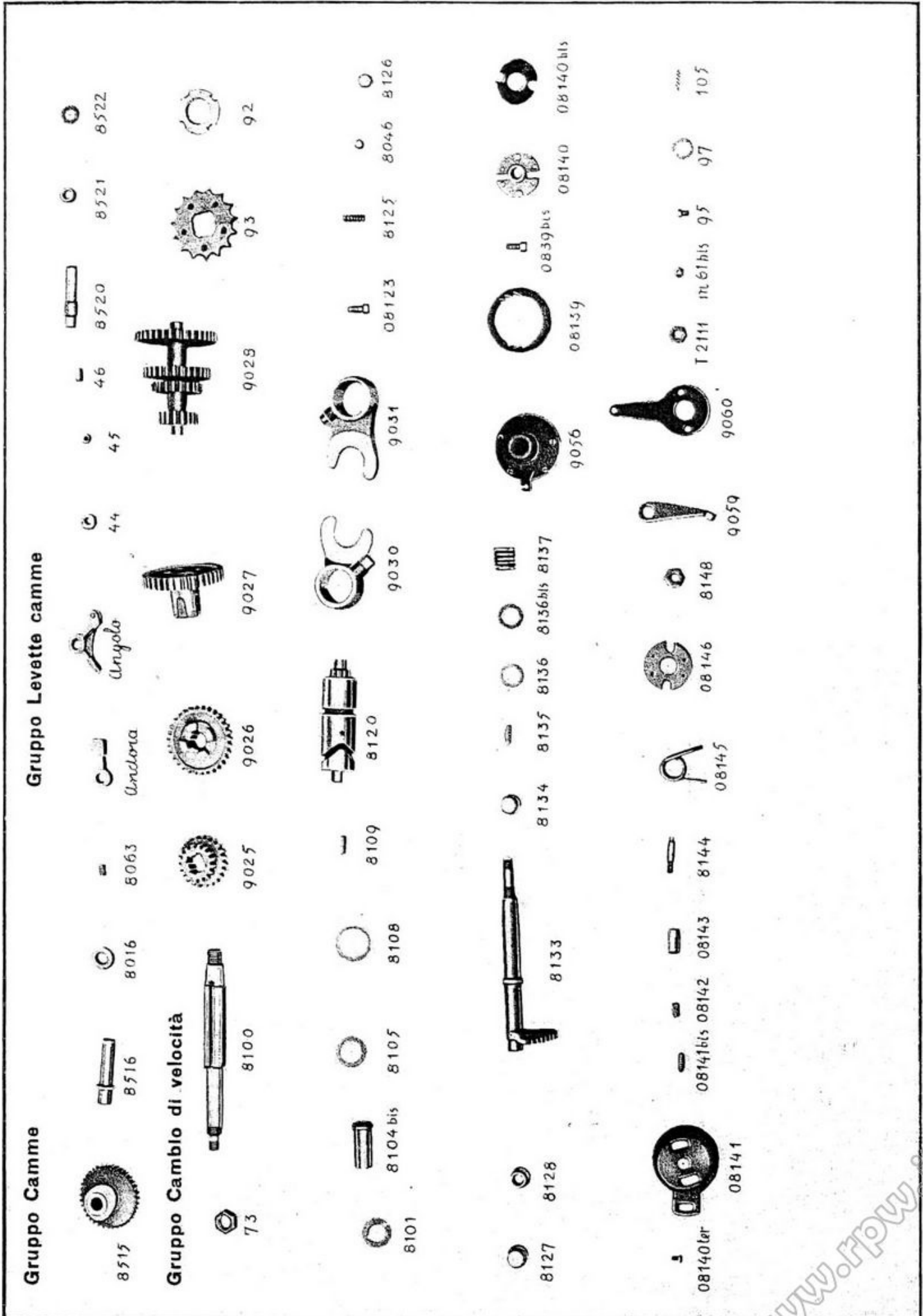



Gruppo Frizione

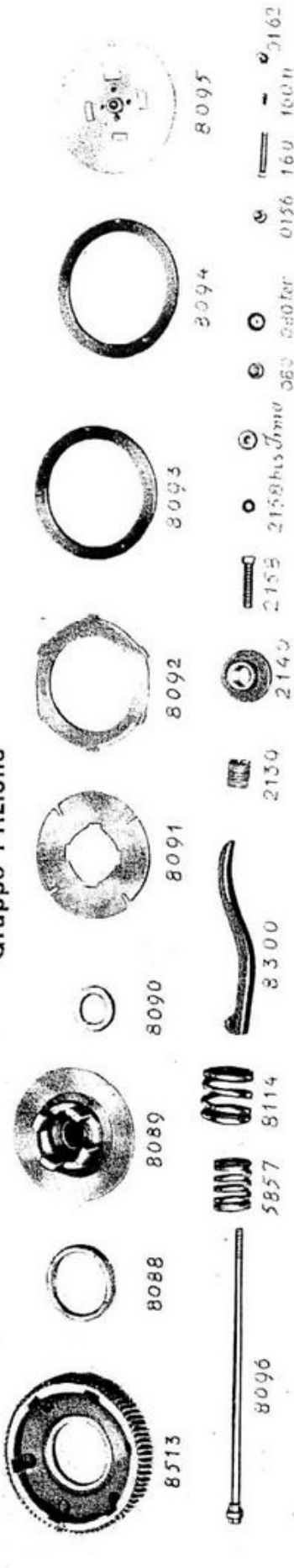

Gruppo Pompa olio

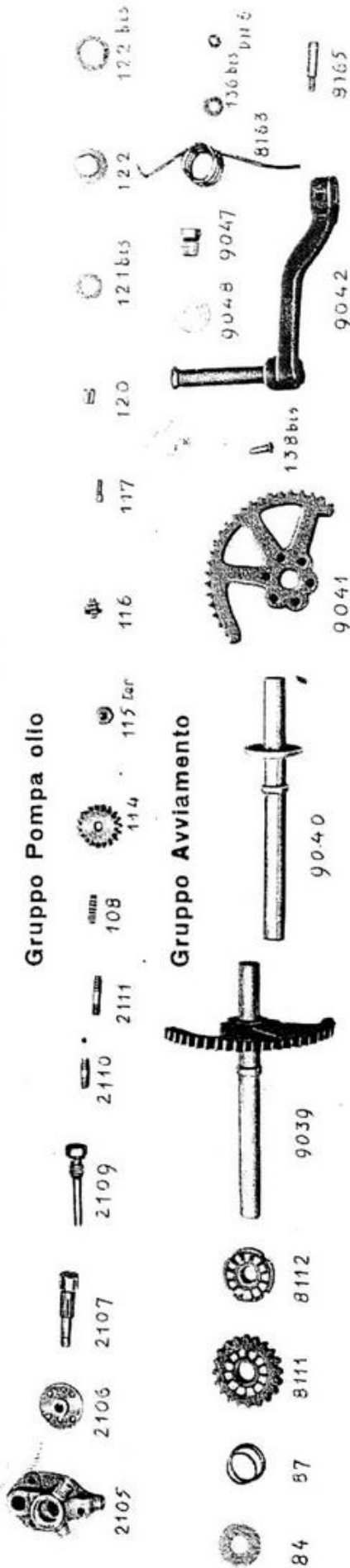

Gruppo Avviamento

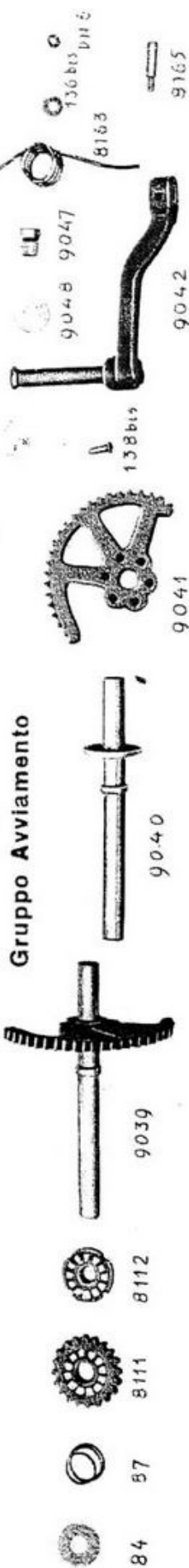

Gruppo Magnete

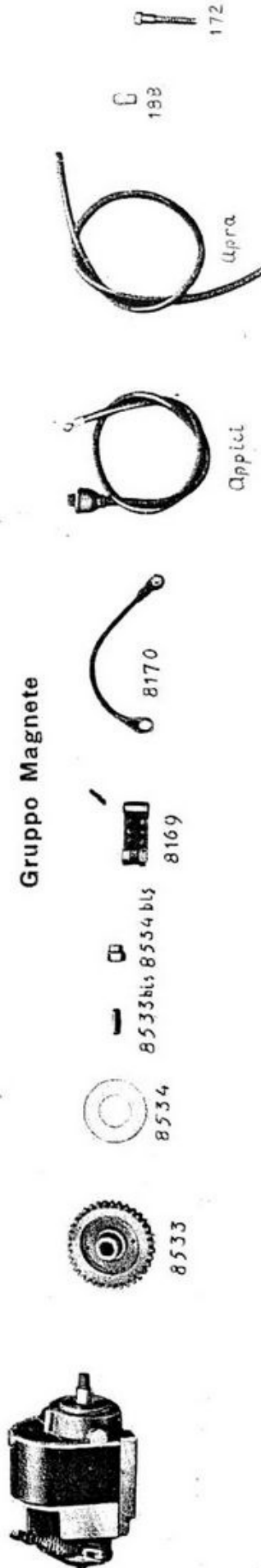

www.rpw.it



Gruppo Dinamo



8514

8175

8514/175

132

L 217

LA 213

8176

8177

172

Cuscinetti per motore

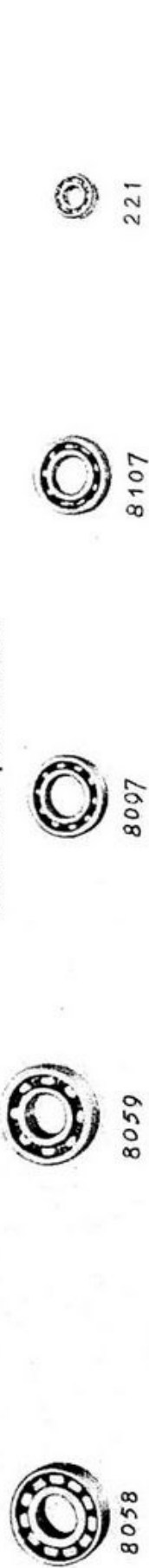

8058

8059

8097

8107

221

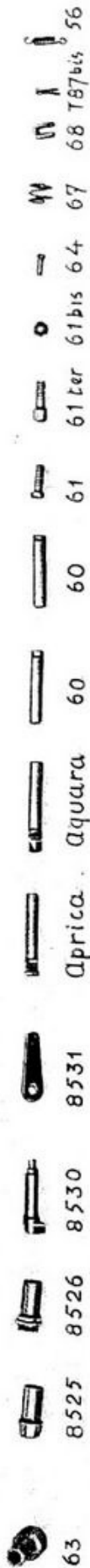

63

8525

8526

8530

8531

Aprica

Aquara

60

60

61

61ter

61bis

64

67

68

T87bis

56



9054

T71bis

9037

9038

9052

T8025 bis

T8026

9053

T71bis

Pezzi vari per motore



MOTO GUZZI

# PARTE TELAIO

G O M M E

**PIRELLI**

[www.pw.it](http://www.pw.it)

# T - Parte TELAIO

Numero	Voce telegrafica	DENOMINAZIONE	PREZZO
			LIRE
<b>Gruppo Telaio: Tav. 7-8</b>			
T -	<i>Metrio</i>	<b>Triangolo</b> anteriore telaio (verniciato) . . . . .	450. —
T -	<i>Metrono</i>	<b>Sopporto</b> a squadra del motore con scatola porta molle (verniciato) . . . . .	350. —
T -	<i>Metropo</i>	<b>Forcellone</b> oscillante posteriore completo (verniciato)	335. —
T 9115 S	<i>Metriolo</i>	<b>Braccio</b> fisso posteriore (sinistro) sostegno portabagaglio (verniciato) . . . . .	40. —
T 9115 D	<i>Metalco</i>	<b>Braccio</b> fisso posteriore (destra) sostegno portabagaglio (verniciato) . . . . .	45. —
T 9170	<i>Metile</i>	<b>Cavalletto</b> sostegno moto . . . . .	55. —
T 9045	<i>Melito</i>	<b>Bullone</b> fissaggio forcellone anteriore alla scatola porta molle . . . . .	4. —
T 9046	<i>Metello</i>	<b>Dado</b> per bullone fissaggio forcellone anteriore alla scatola porta molle . . . . .	1. 40
T 9054	<i>Milana</i>	<b>Dado</b> a colonnetta per fermo messa in moto sul sopporto a squadra del motore . . . . .	4. 75
T 10048	<i>Zanotura</i>	<b>Bullone</b> fissaggio dado a colonnetta per fermo messa in moto sul sopporto a squadra del motore . . . . .	0. 85
T 9073	<i>Milanoto</i>	<b>Perno</b> per forcellone oscillante posteriore . . . . .	15. 50
T 5513	<i>Valchiria</i>	<b>Ranella</b> bronzo per perno forcellone oscillante . . . . .	1. 45
T 9074	<i>Milafe</i>	<b>Dado</b> per perno forcellone oscillante (lato sinistro)	2. 50
T 9075	<i>Milape</i>	<b>Dado</b> per perno forcellone oscillante (lato destro)	1. 75
T 9076	<i>Malapio</i>	<b>Tappo</b> porta ingrassatore a sfera sul perno forcellone oscillante . . . . .	1. 85
T 0238	<i>Lesina</i>	<b>Ingrassatore</b> a sfera per perno forcellone oscillante	0. 65

www.fpw.it

## T - Parte TELAIO

Numero	Voce telegrafica	DENOMINAZIONE	PREZZO
			LIRE
T 9077/80	<i>Milanotro</i>	<b>Braccio</b> con blocchetto gomma per fermo forcellone oscillante (completo) . . . . .	11.50
T 134	<i>Civata</i>	<b>Bulloncino</b> per braccio porta gomma fermo forcellone oscillante . . . . .	0.30
T D. N. 6	<i>Fiano</i>	<b>Dado</b> normale da m/m 6 per bulloncino porta gomma fermo forcellone oscillante e vite tenuta snodo	0.20
T 9081	<i>Misso</i>	<b>Blocchetto</b> fibra per appoggia gomma forcellone oscillante . . . . .	7.10
T 9082	<i>Missone</i>	<b>Vite</b> fissaggio blocchetto fibra appoggia gomma forcellone oscillante . . . . .	0.85
T D. N. 8	<i>Fiesole</i>	<b>Dado</b> normale da m/m 8 per vite fissaggio blocchetto fibra appoggia gomma forcellone oscillante .	0.35
T 9086	<i>Vergine</i>	<b>Snodo</b> femmina dei tiranti pacco molle . . . . .	8.70
T 5544	<i>Vicolla</i>	<b>Vite</b> tenuta snodo femmina dei tiranti . . . . .	0.75
T 5542	<i>Vasto</i>	<b>Snodo</b> maschio dei tiranti pacco molle . . . . .	4.85
T 9087	<i>Missotero</i>	<b>Tirante</b> per pacco molle . . . . .	19.20
T 9088	<i>Missogeno</i>	<b>Dado</b> per tirante pacco molle . . . . .	1.05
T 9089	<i>Misinio</i>	<b>Controdado</b> per tirante pacco molle . . . . .	0.45
T 9090	<i>Mistero</i>	<b>Complessivo</b> tubi porta molle . . . . .	27.65
T 9094	<i>Misteroso</i>	<b>Molla</b> esterna lunga . . . . .	19.10
T 9095	<i>Monte</i>	<b>Molla</b> interna . . . . .	6.15
T 9099	<i>Monstretto</i>	<b>Spessore</b> interno per molle . . . . .	1.60
T 9100	<i>Montalto</i>	<b>Piastra</b> premimolle completa . . . . .	17. . .
T 9104 bis	<i>Mons</i>	<b>Ranella</b> cuoio sul fondello per piastra premimolla	0.25

www.oripv.it

## T - Parte TELAIO

Numero	Voce telegrafica	DENOMINAZIONE	PREZZO
			LIRE
T 9108	<i>Morto</i>	Coperchio per scatola porta molle (verniciato) . . . . .	15.50
T 10069 bis	<i>Zavario</i>	Vite fissaggio coperchio alla scatola porta molle . . . . .	0.30
T 9131	<i>Morizzo</i>	Tirante unione triangolo superiore alle piastre (parte superiore) . . . . .	4.70
T 2011	<i>Guiglioli</i>	Dado per tirante unione triangolo superiore alle piastre . . . . .	1. —
T 9132	<i>Girometta</i>	Bullone fissaggio bracci posteriori alle piastre . . . . .	1.25
T 71 bis	<i>Luson</i>	Dado per bullone fissaggio bracci posteriori alle piastre . . . . .	0.40
T 9173	<i>Lesinaco</i>	Bullone attacco cavalletto sostegno moto al telaio . . . . .	1.50
T 2075 bis	<i>Mocore</i>	Dado per bullone attacco cavalletto sostegno moto al telaio . . . . .	0.60
T 9174	<i>Mastro</i>	Colonna per molla cavalletto . . . . .	1.45
T 9175	<i>Masperpo</i>	Molla per cavalletto sostegno moto . . . . .	7.75
<b>Gruppo Appoggiapiedi e Leva freno a pedale: Tav. 9</b>			
T 9032	<i>Mistral</i>	Tubo passante per attacco appoggiapiedi (verniciato) . . . . .	9.55
T 9149	<i>Misistro</i>	Bullone fissaggio tubo passante attacco appoggiapiedi . . . . .	0.50
T R E 7	<i>Fobelluno</i>	Ranella elastica da m/m. 7 per bullone fissaggio tubo passante . . . . .	0.12
T D N. 7	<i>Fiesco</i>	Dado normale da m/m 7 per bullone fissaggio tubo passante . . . . .	0.25
T 9038	<i>Misila</i>	Appoggiapiedi destro . . . . .	27.05
T 9039	<i>Misico</i>	Appoggiapiedi sinistro . . . . .	28.50

## T - Parte TELAIO

Numero	Voce telegrafica	DENOMINAZIONE	PREZZO
			LIRE
T 9047	<i>Misilfo</i>	Bullone fissaggio appoggiapiedi destro sul tubo passante . . . . .	0.75
T 9050	<i>Misidire</i>	Bussola di spessore per appoggiapiedi sinistro .	1.20
T 9051	<i>Misiriolo</i>	Bullone fissaggio appoggiapiedi sinistro sul tubo passante . . . . .	1.25
T —	<i>Misiresco</i>	Pedale comando freno posteriore (completo) . .	38. —
T 64 bis	<i>Cassago</i>	Ranella per pedale comando freno posteriore .	0.25
T D N 8	<i>Fiesole</i>	Dado normale da m/m 8 per pedale comando freno posteriore . . . . .	0.35
T 9184	<i>Misirio</i>	Ranella di fermo del pedale comando freno poster.	0.30
T 87 bis	<i>Arina</i>	Coppiglia per ranella fermo pedale e tirante . .	0.08
T 9185	<i>Misirente</i>	Leva curva per pedale comando freno posteriore .	6. —
T 9186	<i>Misistrato</i>	Tirante per pedale comando freno posteriore . .	4.90
M 149 ter	<i>Besate</i>	Ranella per tirante pedale comando freno posteriore	0.15

### Gruppo Ammortizzatori posteriori: Tav. 9

T 9135	<i>Mistrocio</i>	Piastra oscillante per ammortizzatore posteriore (completa) . . . . .	7.95
T 9136	<i>Mitridate</i>	Disco ferodo per ammortizzatore posteriore . .	3.95
T 9137	<i>Mitronio</i>	Anello speciale di snodo per piastra oscillante ammortizzatore posteriore . . . . .	2.25
T 9138	<i>Mitrillo</i>	Piastra fissa per ammortizzatore posteriore . .	4.10
T 9139 bis	<i>Mitrico</i>	Molla a stella grande per ammortizzatore posteriore	3.50
T 9140	<i>Mitrilate</i>	Galetto di registro ammortizzatore posteriore . .	7.25



## T - Parte TELAIO

Numero	Voce telegrafica	DENOMINAZIONE	PREZZO
			LIRE
T 9143	<i>Mitrifeso</i>	Ranella a tacche per galetto di registro ammortizzatore posteriore . . . . .	1. —
T 9144	<i>Mirtoli</i>	Braccio per ammortizzatore posteriore . . . . .	5. 15
T 9145	<i>Mirtillo</i>	Anello speciale di snodo sul braccio ammortizzatore posteriore . . . . .	2. 75
T 9146	<i>Mirtillato</i>	Bullone per braccio ammortizzatore posteriore . . . . .	1. 25
M 145 ter	<i>Benetutti</i>	Ranella per bullone braccio ammortizzatore poster. . . . .	0. 40
T D. N 8	<i>Fiesole</i>	Dado normale da m'm 8 per bullone braccio ammortizzatore . . . . .	0. 35
T 9147	<i>Mirtilzo</i>	Piastra di attacco braccio ammortizzatore posteriore al forcellone oscillante (completa) . . . . .	4. 85
T 9149	<i>Mirterco</i>	Bullone fissaggio piastra attacco braccio ammortizzatore posteriore al forcellone oscillante . . . . .	0. 50
M 70 bis	<i>Arcore</i>	Dado per bullone fissaggio piastra attacco ammortizzatore posteriore al forcellone oscillante . . . . .	0. 20
<b>Gruppo Forcella anteriore e frenasterzo: Tav. 10</b>			
T —	<i>Maluro</i>	Fodero destro per forcella anteriore completo (verniciato) . . . . .	92. —
T —	<i>Maluco</i>	Fodero sinistro per forcella anteriore completo di rocchetto spessore ruota (verniciato) . . . . .	98. —
T 9190	<i>Malustri</i>	Base di sterzo con canotto e bronzine (verniciata) . . . . .	42. —
T 9193	<i>Malufari</i>	Testa di sterzo con bronzine (verniciata) . . . . .	53. —
T 2094	<i>Laz</i>	Morsetto attacco manubrio alla testa di sterzo (verniciato) . . . . .	11. 50
T 920S	<i>Malufilzo</i>	Traverso centrale per forcella anteriore completo (verniciato) . . . . .	27. 90

www.foxit.it

## T - Parte TELAIO

Numero	Voce telegrafica	DENOMINAZIONE	PREZZO
			LIRE
T 9202	<i>Malufio</i>	Bronzina per base di sterzo . . . . .	4 —
T 9203	<i>Malul</i>	Ranella per base di sterzo . . . . .	0.35
T 8304	<i>Barita</i>	Bronzina per testa di sterzo . . . . .	3. —
T 8050 ter	<i>Marich</i>	Ranella per testa di sterzo . . . . .	0.35
T 9204	<i>Malroto</i>	Perno per base di sterzo . . . . .	8.50
T 9205	<i>Malartinio</i>	Dado per perno base di sterzo . . . . .	0.80
T 9213	<i>Malugi</i>	Biscottino destro per forcella anteriore completo di bronzina e nasello (filettato) . . . . .	32.60
T 9213 bis	<i>Maluciaio</i>	Biscottino sinistro per forcella anteriore completo di bronzina e nasello (non filettato) . . . . .	31. —
T 9216	<i>Malucaio</i>	Bronzina per biscottini forcella anteriore . . . . .	7.90
T 9217	<i>Malucriso</i>	Piastra celeron per ammortizzatore forcella anter.	10.55
T 9218	<i>Malverzo</i>	Piastra esterna per ammortizzatore forcella anter.	3.50
T 9219	<i>Malvario</i>	Anello porta molle di pressione per ammortizzatore forcella anteriore . . . . .	7.25
T 295 bis	<i>Legnago</i>	Molla di pressione per ammortizzatore forcella . . . . .	0.70
T 9220	<i>Malvolo</i>	Galetto di registro ammortizzatore forcella anteriore	8. —
T 9221	<i>Malvalla</i>	Dado porta ammortizzatore e serraggio trasverso for- cella anteriore . . . . .	5.75
T 9223	<i>Malvante</i>	Ginoliera completa di bronzine (verniciata) . . . . .	46. —
T 8304	<i>Barita</i>	Bronzina per ginoliera forcella anteriore . . . . .	3. —
T 9226	<i>Malvaloro</i>	Perno per ginoliera forcella anteriore . . . . .	7.45
T 8051 bis	<i>Barilas</i>	Dado per perno ginoliera forcella anteriore . . . . .	0.65

www.foto.it



## T - Parte TELAIO

Numero	Voce telegrafica	DENOMINAZIONE	PREZZO
			LIRE
T 9227	<i>Malvanio</i>	<b>Perno</b> per testa di sterzo forcella anteriore . . . . .	6.50
T 8051 bis	<i>Barilas</i>	<b>Dado</b> per perno testa di sterzo forcella anteriore . . . . .	0.65
T 9229	<i>Malvestero</i>	<b>Piattello</b> superiore porta molla centrale forcella anteriore . . . . .	8.70
T 9230	<i>Malvastrino</i>	<b>Bullone</b> per piattello superiore porta molla centrale forcella anteriore . . . . .	1.80
T 9231	<i>Malvacario</i>	<b>Molla</b> centrale di compressione forcella anteriore . . . . .	40.—
T 9232	<i>Malonno</i>	<b>Perno</b> porta molle laterali e fermo piastra ammortizzatori . . . . .	4.—
T 298 ter	<i>Lenta</i>	<b>Ranella</b> per perno porta molle . . . . .	0.40
T A 110	<i>Cibergo</i>	<b>Bullone</b> per perno porta molle laterali . . . . .	1.—
T D N. 8	<i>Fiesole</i>	<b>Dado</b> per perno porta molle laterali e fermo piastra ammortizzatori . . . . .	0.35
T 9233	<i>Malomio</i>	<b>Molla</b> laterale per forcella anteriore . . . . .	16.50
T 9234	<i>Malta</i>	<b>Forcellino</b> per molla laterale . . . . .	6.50
T 247 bis	<i>Labico</i>	<b>Bronzina</b> per forcellino molla laterale . . . . .	2.50
T 299 bis	<i>Leonessa</i>	<b>Bullone</b> per forcellino molla laterale . . . . .	0.80
T 025	<i>Campolongo</i>	<b>Calotta</b> superiore dello sterzo (sopra) . . . . .	8.—
T 025 bis	<i>Campovasto</i>	<b>Calotta</b> superiore dello sterzo (sotto) . . . . .	8.—
T A 26	<i>Campoverde</i>	<b>Calotta</b> inferiore dello sterzo (sopra) . . . . .	8.—
T 8300	<i>Camposcotto</i>	<b>Calotta</b> inferiore dello sterzo (sotto) . . . . .	8.—
T 220	<i>Lierna</i>	<b>Sfera</b> 1/4 per calotte sterzo . . . . .	0.40
T 02094 bis	<i>Lincare</i>	<b>Bullone</b> fissaggio cappello del morsetto manubrio . . . . .	0.80

www.motociclisti.it

## T - Parte TELAIO

Numero	Voce telegrafica	DENOMINAZIONE	PREZZO LIRE
T 011 ter	<i>Camastra</i>	Bullone fissaggio morsetto alla testa di sterzo .	0.90
T D. N. 8	<i>Fiesole</i>	Dado per bullone fissaggio morsetto alla testa di sterzo . . . . .	0.35
T 12183	<i>Zerelom</i>	Bullone per testa di sterzo . . . . .	2. —
T 12032	<i>Zeleroto</i>	Dado serraggio sterzo e guida volantino . .	7.75
T A 315	<i>Caderzone</i>	Anello fisso nella pipa per frenasterzo . . .	2.40
T A 316	<i>Cadorago</i>	Anello scorrevole di pressione per frenasterzo .	1.70
T A 316 bis	<i>Cadrezzate</i>	Molla di tenuta spina sul controdado sterzo . .	0.45
T A 317	<i>Caemo</i>	Anello celeron per frenasterzo . . . . .	2.80
T A 318	<i>Caerano</i>	Chiavella per frenasterzo . . . . .	1.55
T A 320	<i>Caggiano</i>	Spina sul controdado sterzo di tenuta volantino frenasterzo . . . . .	0.90
T 8301	<i>Caia</i>	Tirante frenasterzo completo . . . . .	4.75
T 8302	<i>Cafastor</i>	Volantino comando frenasterzo . . . . .	14. —
T 9236	<i>Malticcio</i>	Braccio superiore porta faro anteriore sulla forcella anteriore . . . . .	1.95
T 2123	<i>Mall</i>	Braccio inferiore porta faro anteriore sulla forcella anteriore . . . . .	1.80
T 129	<i>Citerna</i>	Bullone fissaggio braccio faro anteriore sulla forcella anteriore . . . . .	0.70
T 75 bis	<i>Fiuggi</i>	Dado basso per molle laterali . . . . .	0.35
T 0238	<i>Lesina</i>	Ingrassatore a sfera per forcella anteriore . .	0.65

## T - Parte TELAIO

Numero	Voce telegrafica	DENOMINAZIONE	PREZZO
			LIRE
<b>Gruppo Ruota anteriore intercambiabile: Tav. 11</b>			
T 10135	<i>Zaffi</i>	<b>Cerchio</b> ruota anteriore forato (verniciato) . . .	45. —
—	<i>Macomai</i>	<b>Raggio</b> lungo con dado e ranella . . . . .	0. 60
—	<i>Macomen</i>	<b>Raggio</b> corto con dado e ranella . . . . .	0. 60
T 9251	<i>Macheso</i>	<b>Corpo</b> mozzo con flangia per ruota anteriore intercambiabile . . . . .	48. 60
T 9254	<i>Macherio</i>	<b>Perno</b> forato per mozzo ruota anteriore intercambiabile . . . . .	10. —
T 9255	<i>Macaio</i>	<b>Manicotto</b> di spessore fra i cuscinetti del mozzo ruota anteriore intercambiabile . . . . .	3. 45
T 9256	<i>Machioso</i>	<b>Ranella</b> premistoppa mozzo ruota anteriore intercambiabile . . . . .	0. 65
T 9257	<i>Macuso</i>	<b>Anello</b> feltro per mozzo ruota anteriore intercamb.	0. 55
T 9258	<i>Macustio</i>	<b>Ranella</b> premistoppa e appoggia cuscinetti per mozzo ruota anteriore intercambiabile . . .	2. 05
T 9259	<i>Macustico</i>	<b>Anello</b> regolaggio cuscinetto a rulli conici per ruota anteriore intercambiabile . . . . .	6. 65
T 9260	<i>Macustino</i>	<b>Guarnizione</b> feltro per anello regolaggio cuscinetto a rulli conici per ruota anteriore intercambiabile	0. 60
T 9261	<i>Macureno</i>	<b>Ghiera</b> per anello regolaggio e trattenuta supporti conici ruota anteriore intercambiabile . . .	5. 10
T 9262	<i>Maculvio</i>	<b>Tube</b> di spessore per bloccaggio cuscinetti mozzo ruota anteriore intercambiabile . . . . .	1. 45
T 9263	<i>Macumero</i>	<b>Cuscinetto</b> a rulli conici per mozzo ruota anteriore intercambiabile 20 x 47 x 14,383 . . . . .	27. 20
T 9266	<i>Macufelpo</i>	<b>Tamburo</b> freno anteriore . . . . .	65. —

## T - Parte TELAIO

Numero	Voce telegrafica	DENOMINAZIONE	PREZZO
			LIRE
T 9267	<i>Macullino</i>	Disco portaceppi freno anteriore completo (vernic.)	40. —
T 9273	<i>Macultrovio</i>	Ceppo freno anteriore completo . . . . .	49. —
T 9273 d	<i>Macultroviold</i>	Ceppo freno destro con nastro ferodo . . . . .	22. 75
T 9273 s	<i>Macultrovios</i>	Ceppo freno sinistro con nastro ferodo . . . . .	22. 75
T 9276	<i>Macultrisiko</i>	Nastro ferodo per ceppo freno anteriore . . . . .	6. 25
T 9277	<i>Macullosio</i>	Piastrina per perni portaceppi freno anteriore . . . . .	1. 50
T 9278	<i>Maculpeso</i>	Molla per ceppo freno anteriore . . . . .	3. 50
T 8327	<i>Macupesto</i>	Camme per ceppo freno anteriore . . . . .	5. 35
T 64 bis	<i>Cassago</i>	Ranella per camme ceppo freno anteriore . . . . .	0. 25
T D. N. 8	<i>Fiesole</i>	Dado normale da m/m 8 per camme ceppo freno anteriore . . . . .	0. 35
T 9279/80	<i>Macupano</i>	Bussola di guida perno sfilante e porta freno ruota anteriore . . . . .	10. 20
T 9281	<i>Macanza</i>	Dado fissaggio bussola di guida sui forcellini per perno ruota anteriore intercambiabile . . . . .	1. 90
T 9285	<i>Macanzone</i>	Perno sfilante per ruota anteriore (completo) . . . . .	14. 75
T 9288	<i>Macantico</i>	Dado per perno sfilante ruota anteriore . . . . .	1. 35
T 9290	<i>Macantesso</i>	Bullone di fissaggio ruota anteriore intercambiabile al tamburo freno anteriore . . . . .	1. —
T 9291	<i>Macantilla</i>	Corona dentata sul tamburo freno anteriore per contachilometro . . . . .	12. 75
T 9292	<i>Macan</i>	Vite di fissaggio corona dentata per contachilometro al tamburo freno anteriore . . . . .	0. 35
T 8339	<i>Macamero</i>	Ingranaggio per rinvio a squadra del contachilom.	8. 50

## T - Parte TELAIO

Numero	Voce telegrafica	DENOMINAZIONE	PREZZO
			LIRE
—	<i>Macamato</i>	<b>Spina</b> conica per ingranaggio sul rinvio a squadra contachilometro . . . . .	0.15
T 8088	<i>Macamerotos</i>	<b>Sopperto</b> del rinvio a squadra del contachilometro sul disco . . . . .	7.60
T 8089	<i>Macaterolo</i>	<b>Bullone</b> fissaggio sopperto del rinvio contachilometro sul disco . . . . .	0.80
T D. N. 6	<i>Fiano</i>	<b>Dado</b> normale da m/m 6 per bullone fissaggio sopperto . . . . .	0.20
T 8090	<i>Beltra</i>	<b>Vite</b> fissaggio sopperto contachilometro sul disco anteriore . . . . .	0.40
T 8091	<i>Beltrasi</i>	<b>Dado</b> per vite fissaggio sopperto contachilometro sul disco anteriore . . . . .	0.35
T 8092	<i>Beltrato</i>	<b>Piastrina</b> di chiusura foro contachilometro sul disco ruota . . . . .	1.50
T 2610	<i>Pepliami</i>	<b>Leva</b> comando freno anteriore . . . . .	3.70
M 61 bis	<i>Ara</i>	<b>Dado</b> per perni sul disco portaceppi freno anteriore	0.30
M 64	<i>Arba</i>	<b>Spinetta</b> per forcellino anteriore freno . . . . .	0.70
M 68	<i>Arceveri</i>	<b>Forcellino</b> per freno anteriore . . . . .	3.—
T 189	<i>Cunolo</i>	<b>Spilla</b> a molla per spinetta forcellino . . . . .	0.20

### Gruppo Ruota posteriore intercambiabile: Tav. 12

T 10135	<i>Zaffi</i>	<b>Cerchio</b> ruota posteriore forato (verniciato) . . . . .	45.—
T —	<i>Macomai</i>	<b>Raggio</b> lungo con dado e ranella . . . . .	0.60
T —	<i>Macomen</i>	<b>Raggio</b> corto con dado e ranella . . . . .	0.60
T 9251	<i>Macheso</i>	<b>Corpo</b> mozzo con flangia per ruota posteriore intercambiabile . . . . .	48.60



## T - Parte TELAIO

Numero	Voce telegrafica	DENOMINAZIONE	PREZZO
			LIRE
T 9254	<i>Macherio</i>	<b>Perno</b> forato per mozzo ruota posteriore intercamb.	10. —
T 9255	<i>Macaio</i>	<b>Manicotto</b> di spessore fra i cuscinetti del mozzo ruota posteriore intercambiabile . . . . .	3. 45
T 9256	<i>Machioso</i>	<b>Ranella</b> premistoppa mozzo ruota posteriore intercambiabile . . . . .	0. 65
T 9257	<i>Macuso</i>	<b>Anello</b> feltro per mozzo ruota posteriore intercamb.	0. 55
T 9258	<i>Macustio</i>	<b>Ranella</b> premistoppa e appoggia cuscinetti per mozzo ruota posteriore intercambiabile . . . . .	2. 05
T 9259	<i>Macustico</i>	<b>Anello</b> regolaggio cuscinetto a rulli conici per ruota posteriore . . . . .	6. 65
T 9260	<i>Macustino</i>	<b>Guarnizione</b> feltro per anello regolaggio cuscinetti a rulli conici per ruota posteriore intercamb.	0. 60
T 9261	<i>Macureno</i>	<b>Ghiera</b> per anello regolaggio e trattenuta supporti cuscinetti ruota posteriore intercambiabile . . . . .	5. 10
T 9262	<i>Maculvio</i>	<b>Tube</b> di spessore per bloccaggio cuscinetti ruota posteriore intercambiabile . . . . .	1. 45
T 9263	<i>Macumero</i>	<b>Cuscinetto</b> a rulli conici per mozzo ruota posteriore intercambiabile 20 x 47 x 14,383 . . . . .	27. 20
T 9295	<i>Mentanato</i>	<b>Ingranaggio</b> con tamburo freno posteriore . . . . .	97. 50
T 9298	<i>Mentito</i>	<b>Parastrappi</b> interno per ruota posteriore . . . . .	39. 95
T 9299	<i>Mentitore</i>	<b>Blocchetto</b> gomma per parastrappi ruota posteriore . . . . .	1. —
T 9300	<i>Menta</i>	<b>Piastrina</b> fra i blocchetti gomma parastrappi freno posteriore . . . . .	0. 30
T 9301	<i>Mentacolo</i>	<b>Spessore</b> cuoio per parastrappi ruota posteriore . . . . .	0. 55
T 9302	<i>Mentatino</i>	<b>Flangia</b> sul parastrappi interno per ruota posteriore . . . . .	6. 25

www.growit.it



## T - Parte TELAIO

Numero	Voce telegrafica	DENOMINAZIONE	PREZZO
			LIRE
T 9304	<i>Mentracorda</i>	Bussola di guida perno sfilante e porta parastrappi per ruota posteriore . . . . .	12.35
T 9281	<i>Macanza</i>	Dado fissaggio bussola di guida sui forcellini per perno ruota posteriore intercambiabile . .	1.90
T 9305	<i>Mentrico</i>	Ranella di spessore per bussola di guida perno sfilante ruota posteriore . . . . .	2.25
T 9306	<i>Mentricolo</i>	Disco portaceppo ruota posteriore (verniciato) .	50. —
T 9314	<i>Mentricalvo</i>	Ceppo freno posteriore completo montato . .	55. —
T 9314 S	<i>Mentricalvos</i>	Ceppo freno sinistro con nastro ferodo . . .	25.50
T 9314 D	<i>Mentricalvod</i>	Ceppo freno destro con nastro ferodo . . .	25.50
T 9318	<i>Mentricreso</i>	Nastro ferodo per ceppo freno posteriore . .	7.40
T 9319	<i>Mentriste</i>	Camma per ceppo freno posteriore . . . . .	6.50
T 64 bis	<i>Cassago</i>	Ranella per camma ceppo freno posteriore . .	0.25
T D. N. 8	<i>Fiesole</i>	Dado normale da m/m 8 per camma ceppo freno posteriore . . . . .	0.35
T 9320	<i>Mengaio</i>	Molla per ceppo freno posteriore . . . . .	4. —
T 9321	<i>Mianfi</i>	Piastrina per perni portaceppi freno posteriore .	1.85
T 75 bis	<i>Fiuggi</i>	Dado per perni portaceppi freno posteriore . .	0.35
T 9323	<i>Menfilo</i>	Forcellino tendicatena (destro) . . . . .	6.25
T 9324	<i>Menfiallo</i>	Forcellino tendicatena (sinistro) con rocchetto di spessore per ruota posteriore . . . . .	8.65
T 9327	<i>Menfusto</i>	Vite tendicatena per forcellini . . . . .	1.35
M 158 bis	<i>Bindo</i>	Dado per vite tendicatena . . . . .	0.35
T 9328	<i>Menferto</i>	Perno sfilante ruota posteriore (completo) . .	18. —

## T - Parte TELAIO

Numero	Voce telegrafica	DENOMINAZIONE	PREZZO
			LIRE
T 9288	<i>Macantino</i>	Dado per perno sfilante ruota posteriore . . .	1.35
T 9331	<i>Menfelosto</i>	Bullone fissaggio ruota intercambiabile al tamburo freno posteriore . . . . .	2.—
T 9334	<i>Menfetino</i>	Bullone a doppio filetto di ancoraggio disco portaceppi freno posteriore . . . . .	3.60
T 2111	<i>Lilium</i>	Dado per bullone a doppio filetto di ancoraggio disco	0.60
T 9335	<i>Menfrevano</i>	Perno per saltarello del crichetto ruota posteriore	2.50
M 136 bis	<i>Bellagio</i>	Ranella per perno del saltarello crichetto ruota posteriore . . . . .	0.20
T D N. 6	<i>Fiano</i>	Dado normale da m/m 6 per perno del saltarello crichetto ruota posteriore . . . . .	0.20
T D. N. 8	<i>Fiesole</i>	Dado normale da m/m 8 per perno del saltarello crichetto ruota posteriore . . . . .	0.35
T 9336	<i>Molicolto</i>	Saltarello per crichetto ruota posteriore . . .	5.35
T 9336 bis	<i>Molinaris</i>	Cavallotto fissaggio filo comando crichetto ruota posteriore . . . . .	0.25
T 9337	<i>Molichino</i>	Forcellino per tirafilo crichetto ruota posteriore .	4.25
T 9338	<i>Molocleso</i>	Spinetta per forcellino tirafilo crichetto ruota posteriore . . . . .	0.70
T 9339	<i>Molicetto</i>	Molla sul saltarello del crichetto ruota posteriore	1.20
M 2101	<i>Gazania</i>	Bullone tendifilo crichetto ruota posteriore . .	0.80
M 70 bis	<i>Arcore</i>	Dado per bullone tendifilo crichetto ruota posteriore	0.20
T 9187	<i>Molicoro</i>	Leva comando freno posteriore . . . . .	6.—
T 2209	<i>Pottré</i>	Rullo nel tirante per levetta posteriore . . .	2.—
T 2210	<i>Prallo</i>	Dado registro freno posteriore . . . . .	2.75

www.flybit.it

## T - Parte TELAIO

Numero	Voce telegrafica	DENOMINAZIONE	PREZZO LIRE
<b>Gruppo Serbatoi, Tappi e Tubazioni: Tav. 13</b>			
T 9343	<i>Nearco</i>	Serbatoio olio (verniciato) . . . . .	60. —
T 9344	<i>Nearchino</i>	Tappo per serbatoio olio con guarnizione . .	5.70
T 8152 bis	<i>Nea</i>	Guarnizione per tappo serbatoio olio . . .	0.70
T 9345	<i>Nearcoto</i>	Anello gomma sul bocchettone tra il serbatoio olio e benzina . . . . .	2. —
T 9346/8154	<i>Nercheso</i>	Rubinetto olio completo . . . . .	10.50
T 9036	<i>Neocrito</i>	Bullone fissaggio serbatoio olio sul telaio . .	0.70
M 145 ter	<i>Benetutti</i>	Ranella per bullone fissaggio serbatoio olio . .	0.40
M 158 bis	<i>Bindo</i>	Dado per bullone fissaggio serbatoio olio . .	0.35
T 8153	<i>Bellazza</i>	Raccordo con filtro olio (interno) . . . . .	8.20
T 8153 bis	<i>Betti</i>	Dado con filtro olio (esterno) . . . . .	3.35
T 9348 bis	<i>Neotasso</i>	Tubo ricupero olio dalla pompa al serbatoio . .	12.50
T 9348	<i>Neopolito</i>	Tubo alimentazione olio . . . . .	6. —
T. —	<i>Neopoli</i>	Tubo gomma per alimentazione olio . . . . .	1. —
T 188	<i>Cunardo</i>	Raccordo per tubo gomma alimentazione olio .	1.20
T 9348 ter	<i>Neopolto</i>	Tubo sfiatatoio olio . . . . .	4.75
T A 180 ter	<i>Lagnasco</i>	Ranella fibra per filtro e ricupero olio . . .	0.25
T A 182	<i>Lagundo</i>	Bullone cavo per attacco raccordo a squadra al filtro ricupero olio . . . . .	3.40
T 9350	<i>Neocreso</i>	Serbatoio benzina (verniciato) . . . . .	285. —

## T - Parte TELAIO

Numero	Voce telegrafica	DENOMINAZIONE	PREZZO
			LIRE
T 9351	<i>Neocresto</i>	Bullone fissaggio serbatoio benzina (parte anteriore)	2.75
M 145 ter	<i>Benetutti</i>	Ranella per bullone fissaggio serbatoio benzina .	0.40
T D. N. 8	<i>Fiesole</i>	Dado normale da m/m 8 per bullone fissaggio serbatoio . . . . .	0.35
T 9353	<i>Neocrino</i>	Tappo per serbatoio benzina con guarnizione .	6. —
T 172	<i>Misto</i>	Guarnizione per tappo serbatoio benzina . .	0.80
T A 175	<i>Ladina</i>	Rubinetto benzina . . . . .	11. —
T A 175 g	<i>Laerru</i>	Guarnizione per rubinetto benzina . . . . .	0.25
T 9353 bis	<i>Neone</i>	Tubo alimentazione benzina . . . . .	10.25
T 332	<i>Lamorra</i>	Corpo completo filtro benzina . . . . .	20.05
T 333	<i>Lampedusa</i>	Raccordo con retina per filtro benzina . . .	4.80
T 333 bis	<i>Lamas</i>	Ranella fibra per filtro benzina . . . . .	0.25
T 2138	<i>Melica</i>	Bullone fissaggio serbatoio benzina (parte posteriore)	0.65
T D. N. 8	<i>Fiesole</i>	Dado normale da m'm 8 per bullone fissaggio serbatoio benzina . . . . .	0.35

### Gruppo Leva comando cambio a mano : Tav. 14

T 9239	<i>Neopulso</i>	Leva a mano comando cambio completo . . .	35. —
T A 101	<i>Chiusura</i>	Pomolo per leva comando cambio a mano . .	3. —
T 8513	<i>Cabassi</i>	Perno per leva comando cambio a mano . . .	4. —
T 8515	<i>Cabiate</i>	Ranella per perno leva comando cambio a mano .	0.75
T 9241	<i>Caronnato</i>	Tirante per leva comando cambio a mano . .	3.50
T 8516	<i>Cabile</i>	Ranella per spina forcellino tirante cambio . .	0.60

## T - Parte TELAIO

Numero	Voce telegrafica	DENOMINAZIONE	PREZZO
			LIRE
M 8157	<i>Cabiglio</i>	Forcellino per tirante leva comando cambio a mano	3.25
T 8514 bis	<i>Celanorato</i>	Controdado per tirante leva cambio a mano . . .	0.80
T 85	<i>Celico</i>	Spina per forcellino tirante leva cambio a mano .	0.80
T 87 bis	<i>Arina</i>	Coppiglia per spina forcellino tirante leva cambio a mano . . . . .	0.08

### Gruppo Sella: Tav. 14

T 9176	<i>Neopatusol</i>	Sella . . . . .	—
T 9178	<i>Nizzato</i>	Molla laterale per sella . . . . .	8.75
T —	<i>Nizzatore</i>	Molla sottosella (lunga) . . . . .	—
T —	<i>Niz</i>	Molla sottosella (corta) . . . . .	—
T 9179	<i>Ni</i>	Plattello sostegno molla laterale sella . . .	3.50
T 2080	<i>Melone</i>	Bullone fissaggio anteriore sella . . . . .	1.15
T 150 bis	<i>Camerata</i>	Bullone fissaggio posteriore sella . . . . .	0.40
T 298 ter	<i>Lenta</i>	Ranella per bullone sella . . . . .	0.40
T D. N. 8	<i>Fiesole</i>	Dado normale da m/m 8 per bullone sella . .	0.35
T D. N. 7	<i>Fresco</i>	Dado normale da m/m 7 per bullone sella . .	0.25
T R E. 7	<i>Fobelluno</i>	Ranella elastica da m/m 7 . . . . .	0.12

### Gruppo Manubrio: Tav. 14

T —	<i>Odillato</i>	Manubrio nudo (verniciato) . . . . .	65.—
T 2677	<i>Odella</i>	Leva a mano per freno o frizione sul manubrio .	5.—
T 2678	<i>Adolfo</i>	Vite fissaggio leva a mano freno o frizione sul manubrio . . . . .	0.25



## T - Parte TELAIO

Numero	Voce telegrafica	DENOMINAZIONE	PREZZO
			LIRE
T 8550 bis	<i>Odemo</i>	Dado per vite fissaggio leva a mano freno frizione	0.25
T 2879	<i>Odarra</i>	Bussolina speciale per leva frizione o freno . . .	0.95
T 2680	<i>Oddea</i>	Capocorda per leva frizione o freno . . .	0.25
T 8510	<i>Bigliars</i>	Manopola gomma destra . . . . .	5. —
T 8166	<i>Biglino</i>	Manopola gomma sinistra . . . . .	4.55
M 144	<i>Belvi</i>	Vite fissaggio leva alzavalvola al manubrio . .	0.25
T 0156	<i>Comense</i>	Leva rovesciata per alzavalvola completa . .	19. —
T 156 n	—	Capocorda per leva rovesciata alzavalvola . .	0.15
T 8167	<i>Bigoni</i>	Cappelletto sul manubrio per manopola sinistra .	3.75
T 157 bis	<i>Coniolo</i>	Controspinta per leva rovesciata alzavalvola . .	0.60
T 158/158 bis	<i>Concos</i>	Bulloncino con controdado fissaggio leva rovesciata alzavalvola . . . . .	1.30
T 8053 ter	<i>Caresco</i>	Bullone fissaggio leve doppie sul manubrio . .	0.65
T 2698 D	<i>Offredo</i>	Leva destra doppia sul manubrio comando carbu- ratore . . . . .	15. —
T 2698 s	<i>Offredoio</i>	Leva sinistra doppia sul manubrio per anticipo magnete e comando crichetto . . . . .	15. —

### Parti varie per Telaio: Tav. 15

T 9151/53	<i>Neiflide</i>	Parafango posteriore con portapacco (verniciato) .	135. —
T 9153	<i>Neotazio</i>	Portabagaglio nudo (verniciato) . . . . .	55. —
T 9156	<i>Neotorio</i>	Cassetta portaferri (verniciata) . . . . .	37.50
T 9160	<i>Neotrino</i>	Carterino copricatena (verniciato) . . . . .	20. —



## T - Parte TELAIO

Numero	Voce telegrafica	DENOMINAZIONE	PREZZO
			LIRE
T 9237	<i>Neocolo</i>	<b>Parafango</b> anteriore (verniciato) . . . . .	85. —
T 5817	<i>Neo</i>	<b>Targa</b> anteriore sul parafango . . . . .	10. —
T D. N. 6	<i>Fiano</i>	<b>Dado</b> normale da m'm 6 per targa anteriore . .	0. 20
T R E. 6	<i>Fuimana</i>	<b>Ranella</b> elastica da m m 6 per dado targa anteriore	0. 10
T —	<i>Nollo</i>	<b>Indicatore</b> marce completo montato di filo e tendi- filo (senza bullone di fissaggio) . . . . .	19. 15
T 9354	<i>Neolato</i>	<b>Astuccio</b> indicatore marce . . . . .	6. 65
T 9357	<i>Neociste</i>	<b>Pattino</b> per indicatore marce . . . . .	3. 15
T 9360	<i>Neobacco</i>	<b>Molla</b> di richiamo per pattino indicatore marce .	1. —
T 9361	<i>Neopoldo</i>	<b>Coperchietto</b> guida filo per astuccio indicatore marce	1. 45
T 9359	<i>Neoferro</i>	<b>Capocorda</b> sul pattino indicatore marce . . . .	0. 25
T 9362	<i>Neopiombo</i>	<b>Capocorda</b> sul blocchetto del manicotto porta set- tore indicatore marce . . . . .	0. 35
M 2101	<i>Gazania</i>	<b>Bullone</b> tendifilo indicatore marce . . . . .	0. 80
M 70 bis	<i>Arcore</i>	<b>Dado</b> per bullone tendifilo indicatore marce . .	0. 20
T A 110	<i>Cibergo</i>	<b>Bullone</b> fissaggio astuccio indicatore marce sul ser- batoio benzina . . . . .	1. —
T 134	<i>Civata</i>	<b>Bullone</b> fissaggio cassette portaferrì, carterino e portabagaglio . . . . .	0. 30
T D. N. 6	<i>Fiano</i>	<b>Dado</b> per bullone fissaggio cassette portaferrì, car- terino e portabagaglio . . . . .	0. 20
T 64 bis	<i>Cassago</i>	<b>Ranella</b> per bullone fissaggio cassette portaferrì, carterino e portabagaglio . . . . .	0. 25
T 136	<i>Cleto</i>	<b>Bullone</b> per fissaggio portabagaglio al parafango .	0. 35

## T - Parte TELAIO

Numero	Voce telegrafica	DENOMINAZIONE	PREZZO
			LIRE
T 2138	<i>Melica</i>	Bullone fissaggio parafango . . . . .	0.65
T 129	<i>Citerna</i>	Bullone fissaggio parafango anteriore . . . . .	0.70
T 150 bis	<i>Camerata</i>	Bullone fissaggio parafango anteriore (parte super.)	0.50
T —	—	Catena . . . . .	—
T —	—	Maglia congiunzione catena . . . . .	—

### Gruppo Tubo scarico : Tav. 16

T 9163	<i>Neoflato</i>	Tubo scarico nudo con flangia . . . . .	101.50
T 9168	<i>Neofungo</i>	Silenziatore . . . . .	71.50
M 184	<i>Brendola</i>	Guarnizione per tubo scarico . . . . .	1. —
M 107 bis	<i>Atripalda</i>	Dado ottone fissaggio tubo scarico . . . . .	0.50
T —	<i>Neotro</i>	Fascetta fissaggio silenziatore al tubo scarico . . . . .	3. —
T 129 bis	<i>Citernas</i>	Bullone fissaggio tubo scarico al telaio . . . . .	0.70
T D.N. 8	<i>Fiesole</i>	Dado normale da m/m 8 per bullone fissaggio tubo scarico . . . . .	0.35
T 2138	<i>Melica</i>	Bullone fissaggio silenziatore al portapacco . . . . .	0.65
T D.N. 8	<i>Fiesole</i>	Dado normale da m/m 8 per bullone fissaggio silenziatore . . . . .	0.35
M 172	<i>Borghesi</i>	Vite per fascetta fissaggio silenziatore . . . . .	0.80

### Gruppo Fili o Trasmissioni di comando : Tav. 16

T —	<i>Nellopo</i>	Trasmissione esterna per comando alzavalvola . . . . .	6. —
T —	<i>Nellopoli</i>	Trasmissione esterna comando magnete . . . . .	4.80
T —	<i>Nelloto</i>	Trasmissione esterna comando frizione . . . . .	6.80

## T - Parte TELAIO

Numero	Voce telegrafica	DENOMINAZIONE	PREZZO
			LIRE
T —	<i>Nellopaio</i>	Trasmissione esterna freno anteriore . . . . .	5.50
T —	<i>Nellopino</i>	Trasmissione esterna comando cricchetto ruota posteriore . . . . .	7.—
T —	<i>Nellopesto</i>	Trasmissione esterna per comando indicatore marce	4.—
T —	<i>Nellopasto</i>	Trasmissione interna per comando alzavalvola .	1.—
T —	<i>Nelloperso</i>	Trasmissione interna per comando magnete . .	0.60
T —	<i>Nellopisto</i>	Trasmissione interna per comando frizione . .	1.30
T —	<i>Nelloviso</i>	Trasmissione interna per comando freno anteriore	1.20
T —	<i>Nellovasto</i>	Trasmissione interna per comando cricchetto ruota posteriore . . . . .	1.50
T —	<i>Nelloterso</i>	Trasmissione interna per comando indicatore marce	1.—
T —	<i>Nellocuso</i>	Filo completo comando alzavalvola . . . . .	7.45
T —	<i>Nelloverso</i>	Filo completo comando magnete . . . . .	5.90
T —	<i>Nellofario</i>	Filo completo comando frizione . . . . .	8.60
T —	<i>Nellocolo</i>	Filo completo comando freno anteriore . . . . .	7.—
T —	<i>Nellovario</i>	Filo completo comando cricchetto ruota posteriore .	9.—
T —	<i>Nellovero</i>	Filo completo comando indicatore marce . .	5.30

### Ferri in dotazione: Tav. 16

T A 198	<i>Cutrofano</i>	Pompa per pneumatici . . . . .	—
T 10362	<i>Cutropeto</i>	Specchio retrovisivo . . . . .	16.25
T 10361	<i>Faetto</i>	Tromba a mano da segnalazione . . . . .	12.25
T 5335	<i>Faina</i>	Borsa porta utensili in tela . . . . .	12.25

## T - Parte TELAIO

Numero	Voce telegrafica	DENOMINAZIONE	PREZZO
			LIRE
T 211 bis	<i>Davoli</i>	<b>Perno</b> per chiave volano . . . . .	1.40
T 2146 bis	<i>Rebes</i>	<b>Perno</b> per chiave a tubo doppia . . . . .	0.75
T 5323	<i>Suzza</i>	<b>Chiave</b> per carburatore . . . . .	2.30
M 206 c	<i>Brondello</i>	<b>Chiave</b> per magnete . . . . .	3.50
T 213	<i>Dego</i>	<b>Chiave</b> piatta da m/m 11 per punterie . . . . .	2.70
T 8553	<i>Decollo</i>	<b>Chiave</b> ad occhio da m/m 17 x 19 . . . . .	6.—
T 2147	<i>Ricino</i>	<b>Chiave</b> a tubo da m m 10 x 14 . . . . .	4.—
T 2146	<i>Renda</i>	<b>Chiave</b> a tubo da m/m 22 x 26 . . . . .	6.25
T 244	<i>Enego</i>	<b>Chiave</b> a morsa . . . . .	16.—
T 5354	<i>Empoli</i>	<b>Cacciavite</b> . . . . .	3.—
T 5369	<i>Fallat</i>	<b>Leva</b> maglie completo . . . . .	10.—
T 221 a	<i>Stalo</i>	<b>Maglia</b> diritta per catena . . . . .	—
T 221 b	<i>Stalato</i>	<b>Maglia</b> falsa per catena . . . . .	—
T 245	<i>Erba</i>	<b>Pinza</b> universale . . . . .	8.—
T 10370	<i>Fagagna</i>	<b>Punzone</b> diritto . . . . .	2.—
T 241	<i>Ello</i>	<b>Levacoperture</b> . . . . .	0.75
T 211	<i>Dario</i>	<b>Chiave</b> a tubo per volano . . . . .	12.—
T —	—	<b>Candela</b> . . . . .	—
T ATZ 9	<i>Borgiallo</i>	<b>Estrattore</b> per molle valvole . . . . .	15.—
T 10364	<i>Falesina</i>	<b>Lima</b> a taglio fine con manico . . . . .	5.70
T 10363	<i>Faichios</i>	<b>Martello</b> con manico . . . . .	7.—

## T - Parte TELAIO

Numero	Voce telegrafica	DENOMINAZIONE	PREZZO
			LIRE
T 10367	<i>Facchino</i>	<b>Oliatore</b> . . . . .	3.50
T 10368	<i>Falerna</i>	<b>Pennello</b> . . . . .	5. —
T 0238 bis	<i>Suzzana</i>	<b>Pompa</b> per ingrassatore a sfera . . . . .	16.15
T —	<i>Suceto</i>	<b>Rotolo</b> nastro isolante . . . . .	1.80
T —	<i>Sucifiro</i>	<b>Scatola</b> per rappezzo pneumatici . . . . .	5.40
T 10369	<i>Falerone</i>	<b>Spazzolino</b> di acciaio per candele . . . . .	1.50
T 9088 bis	<i>Faloso</i>	<b>Dado</b> per montaggio piastra premimolle (come accessorio in dotazione) . . . . .	2.75

### Dadi per Motore e Telaio: Tav. 16

T D. N. 6	<i>Fiano</i>	<b>Dado</b> normale da m/m 6 . . . . .	0.20
T D. N. 7	<i>Fiesco</i>	<b>Dado</b> normale da m/m 7 . . . . .	0.25
T D. N. 8	<i>Fiesole</i>	<b>Dado</b> normale da m/m 8 . . . . .	0.35
T D. K. 8	<i>Filago</i>	<b>Dado</b> coronato da m/m 8 . . . . .	0.40
T D. K. 10	<i>Filette</i>	<b>Dado</b> coronato da m/m 10 . . . . .	0.50
T R. E. 6	<i>Fiumana</i>	<b>Ranella</b> elastica da m/m 6 . . . . .	0.10
T R. E. 7	<i>Fobelluno</i>	<b>Ranella</b> elastica da m/m 7 . . . . .	0.12
T R. E. 8	<i>Fiume</i>	<b>Ranella</b> elastica da m/m 8 . . . . .	0.15
T R. E. 10	<i>Fobello</i>	<b>Ranella</b> elastica da m/m 10 . . . . .	0.20
—	<i>Floridia</i>	<b>Coppiglie</b> assortite . . . . .	0.15



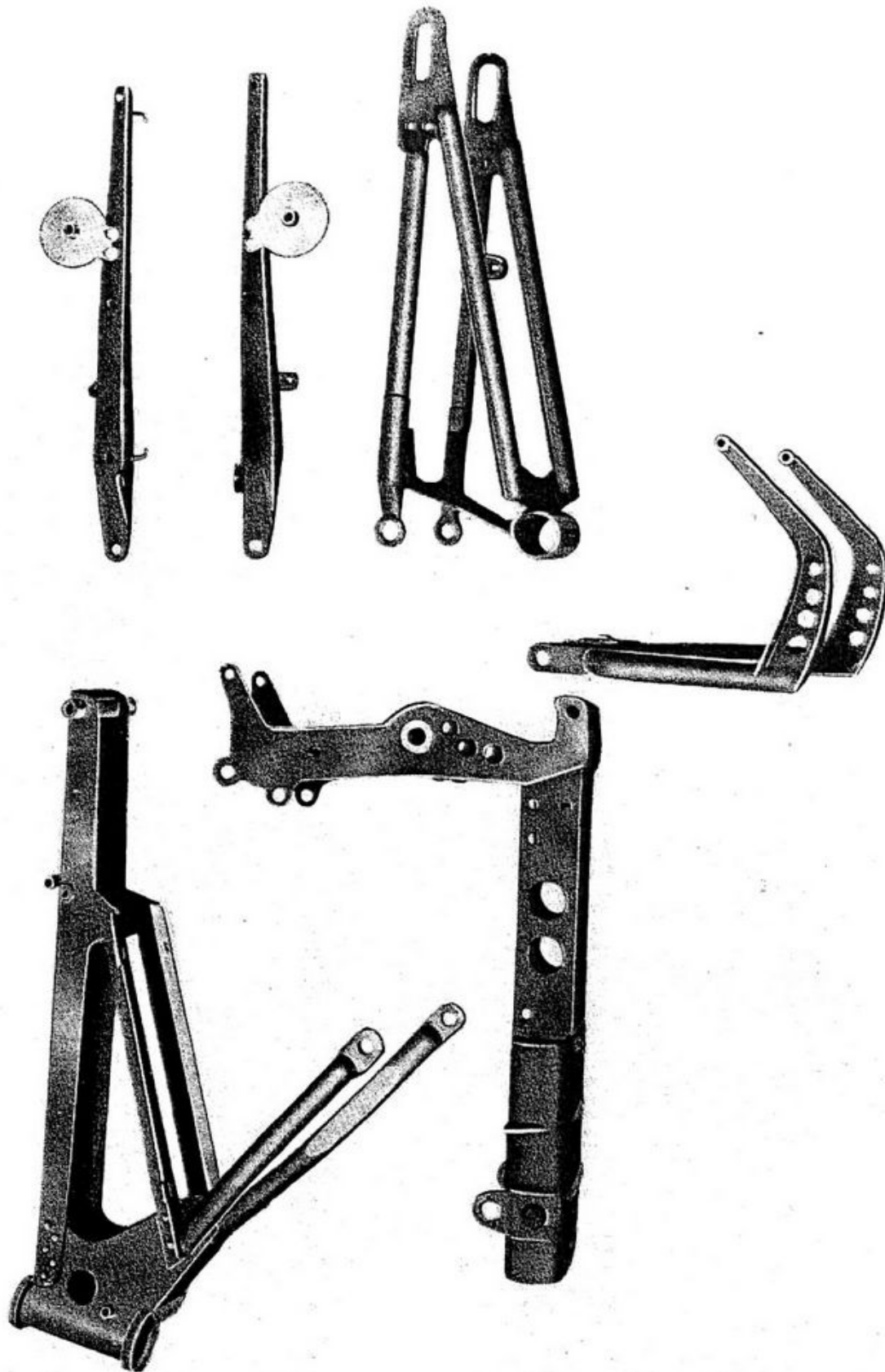

Gruppo Telaio



Gruppo Telaio



9175



9174



9075



5513



9073



5513



9074



9076



0238



10048



9054



9046



5542



9086

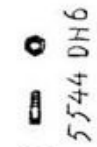

5544 DH6

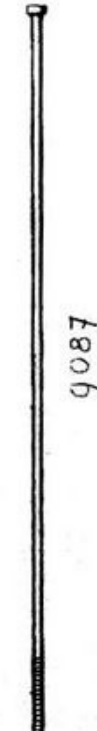

9087



9088



9089

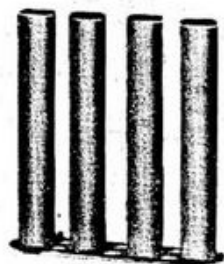

9090

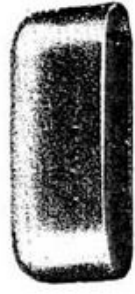

9108



9100



9095



9099



9094



10069 bis



9077-80

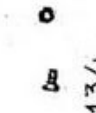

134 DH6



9081

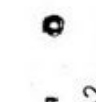

9082 DH8



9173

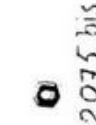

2075 bis



71bis



9132



2011



9131

www.rpw.it

Gruppo Appoggiatesti e leva freno a pedale

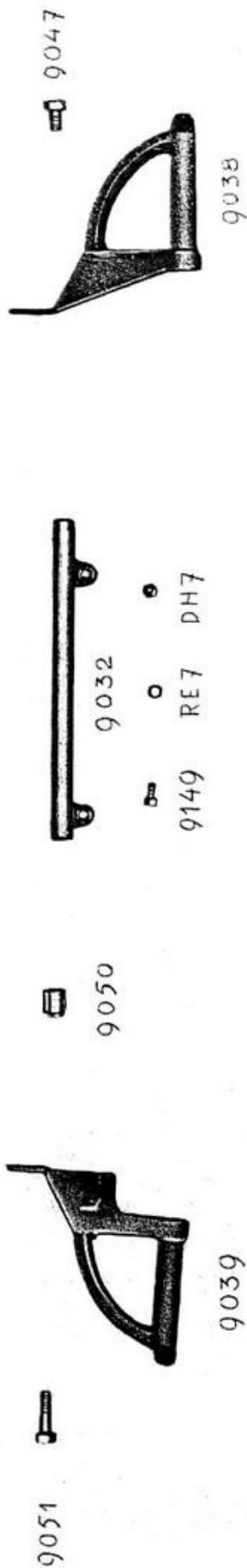

Gruppo Ammortizzatori posteriori

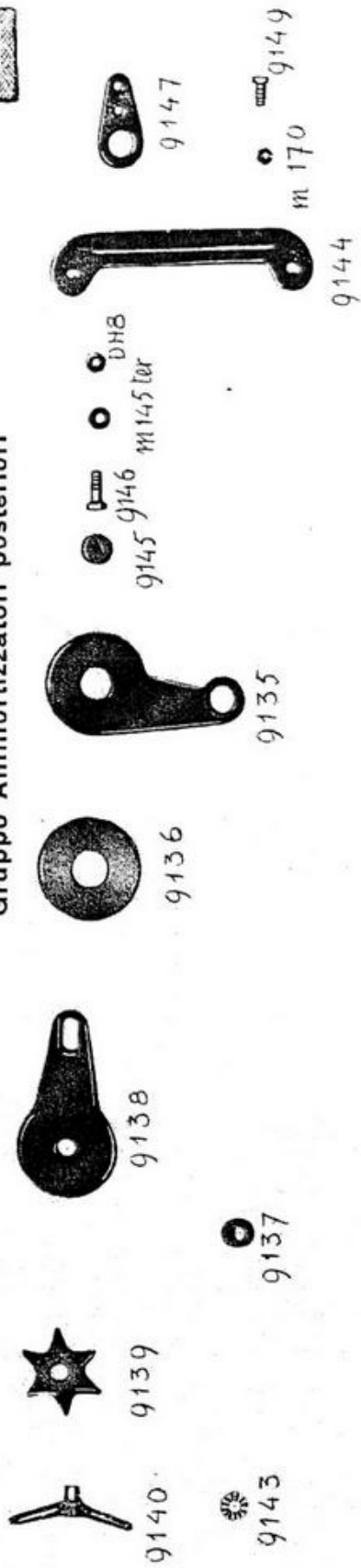

Gruppo Forcella anteriore e frenasterzo

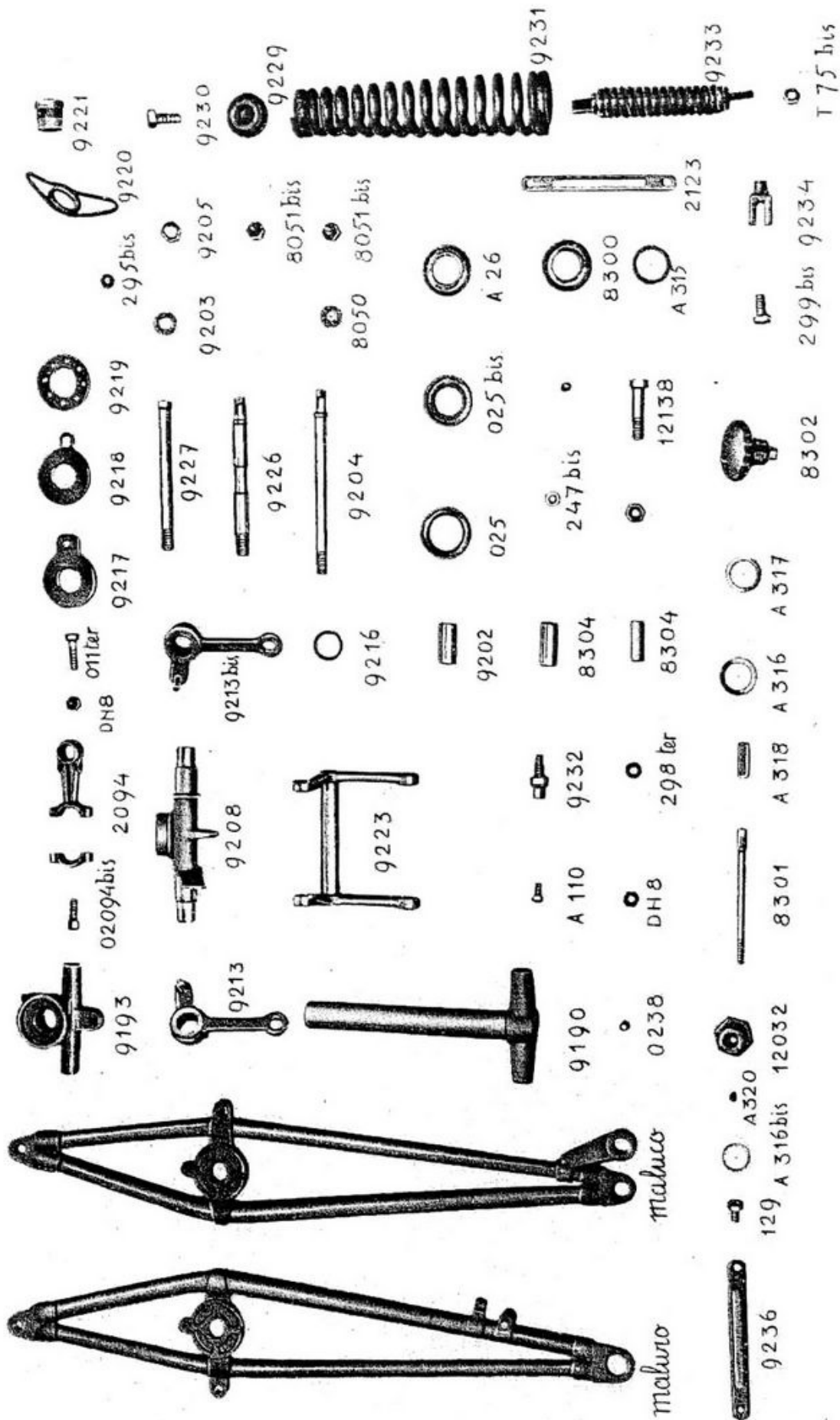

www.rpworld.it

Gruppo Ruota anteriore intercambiabile

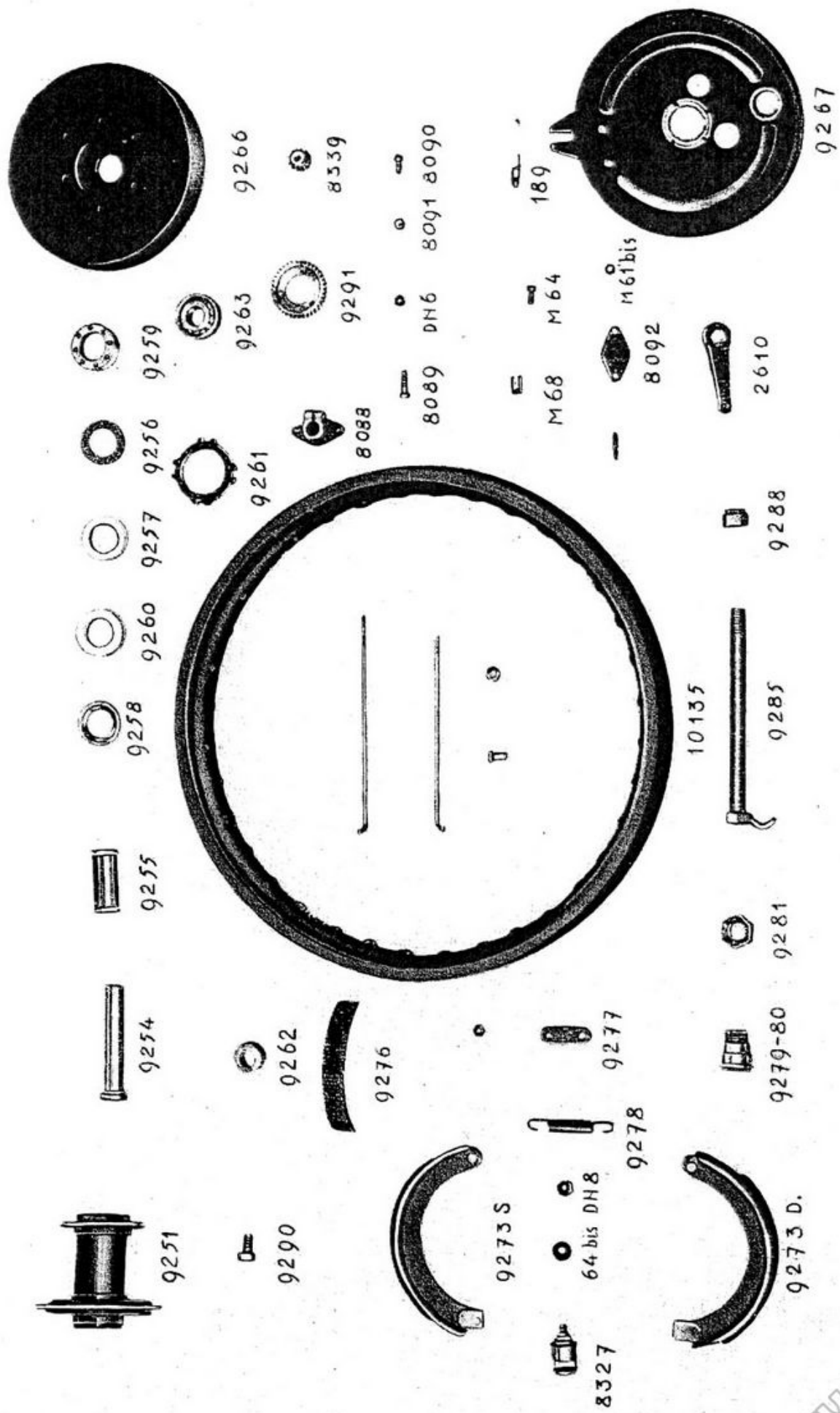

Gruppo Ruota posteriore Intercambiabile

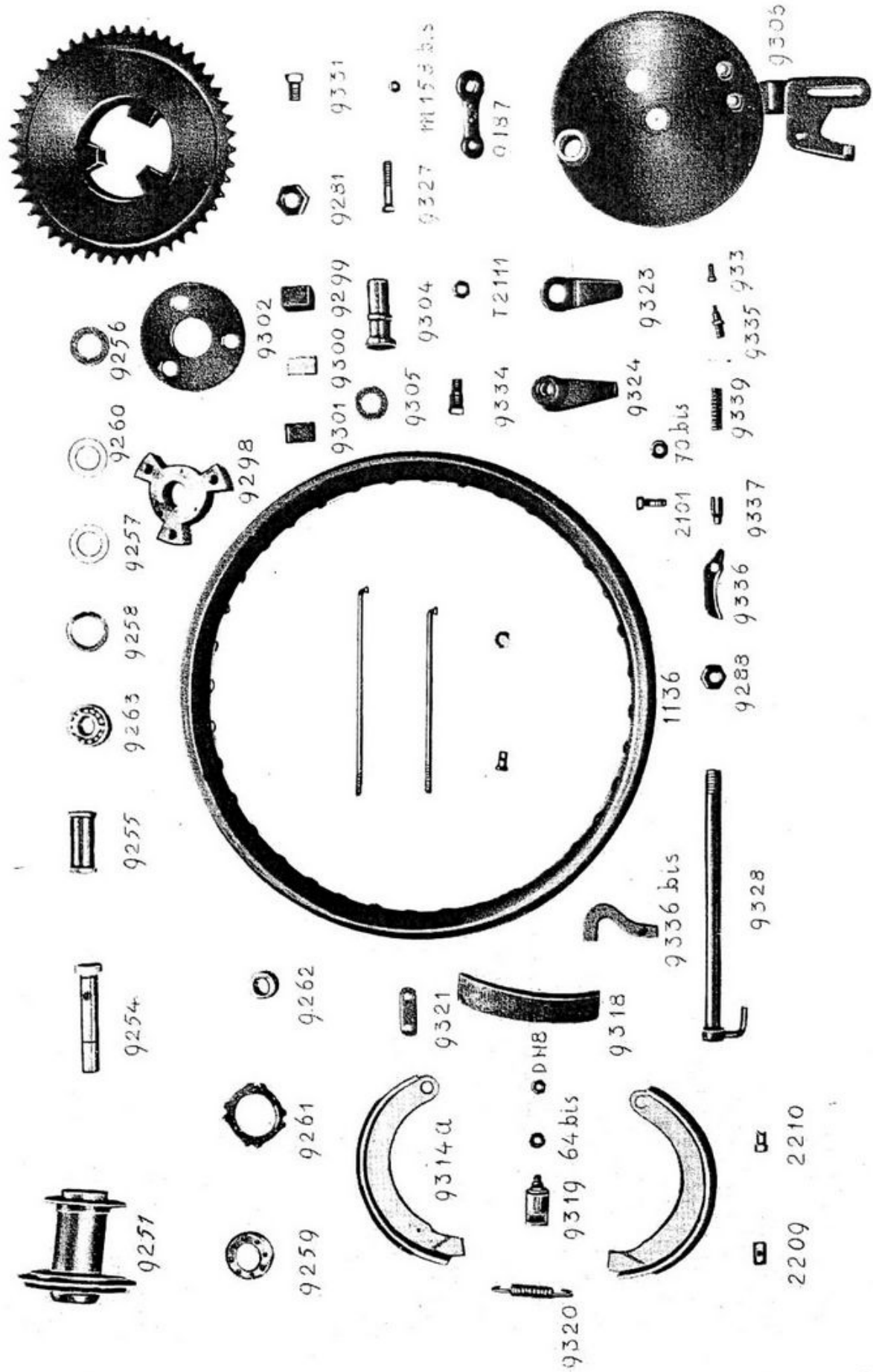

Gruppo Serbatoi, tappi e tubazioni

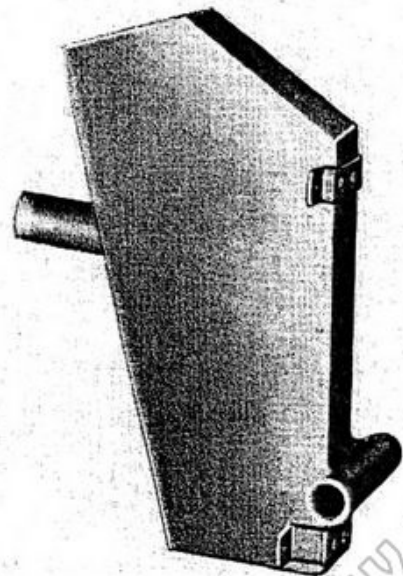

- 9351
- M145 ter

- 9344
- 2138

- 8152bis

- A175

- A1756

- 332

- 333bis

- 333

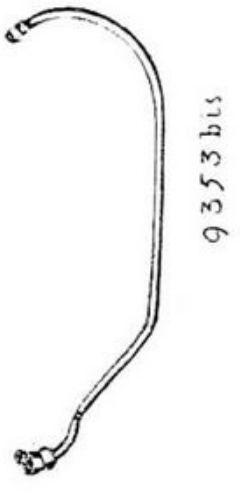

- A182
- A180ter

- DH8
- DH8

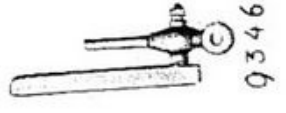
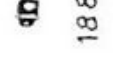
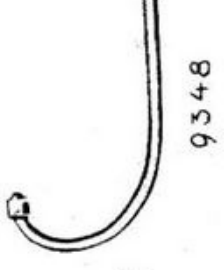
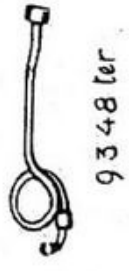

- 9345
- 9344

- 8152bis

- 9036

- M158bis

- 8153

- 8153bis

- 9346



Gruppo Leva comando cambio a mano

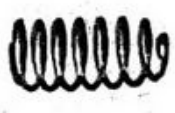
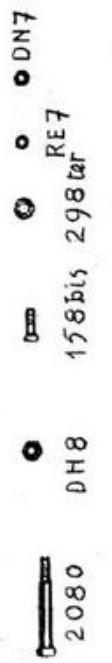
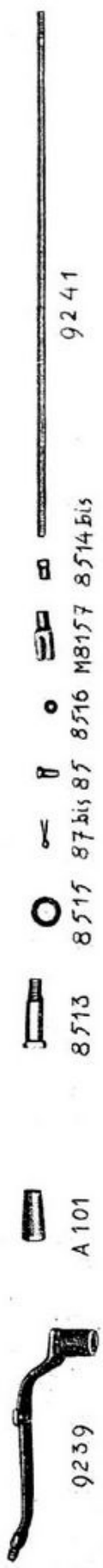

9179

9178

2677

2677



8510

8166



157bis M144



8167



0156



2698D

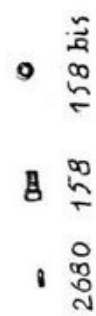

158 bis



2680 158



8053ter



2679



8550



2678



9176

Gruppo Sella

Gruppo Manubrio

Parti varie per telaio

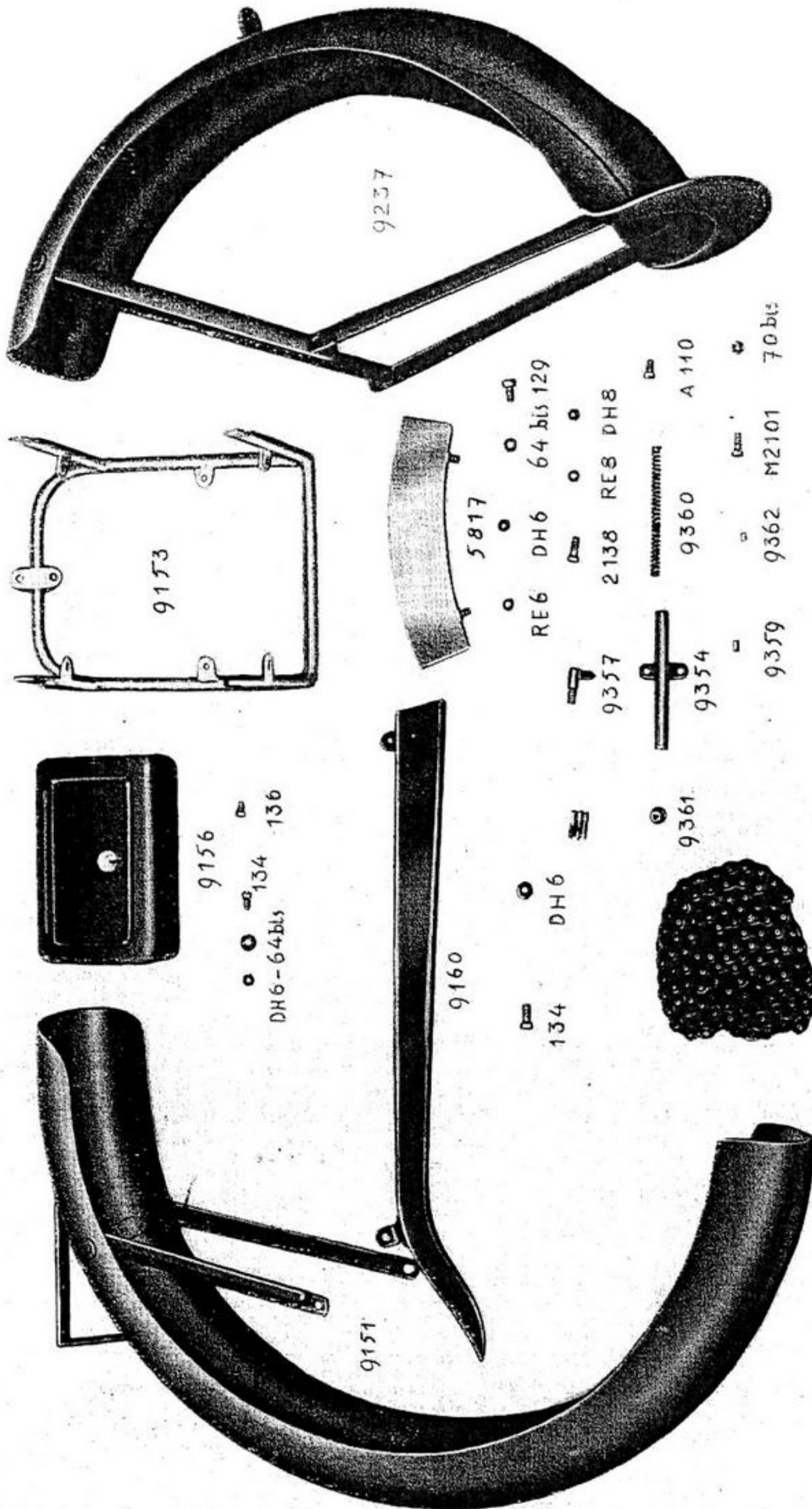

Gruppo Tubo scarico

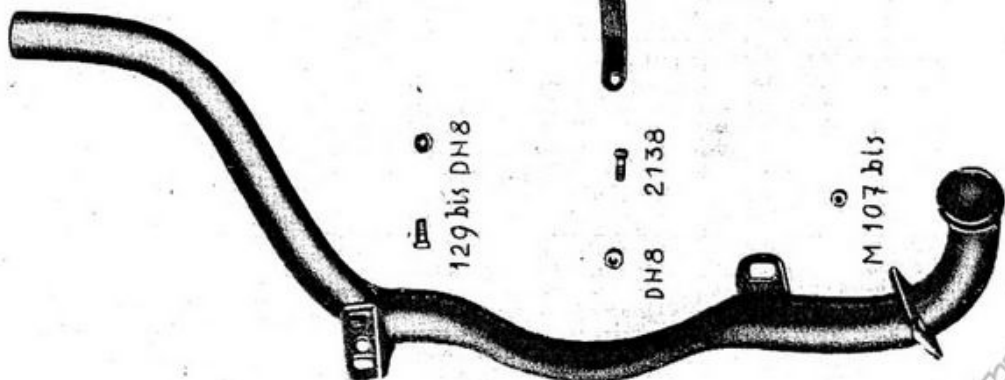

Ferri In dotazione

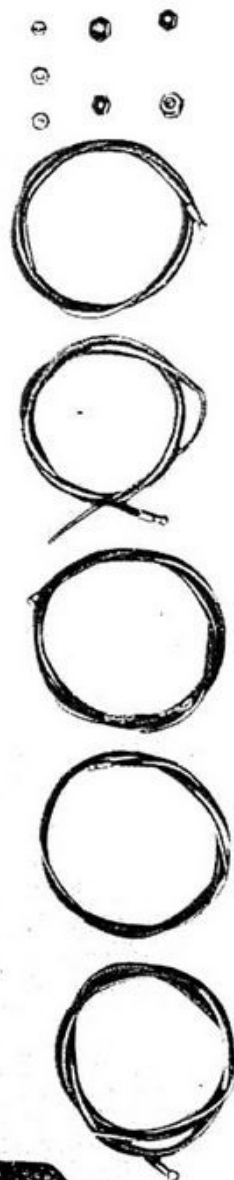
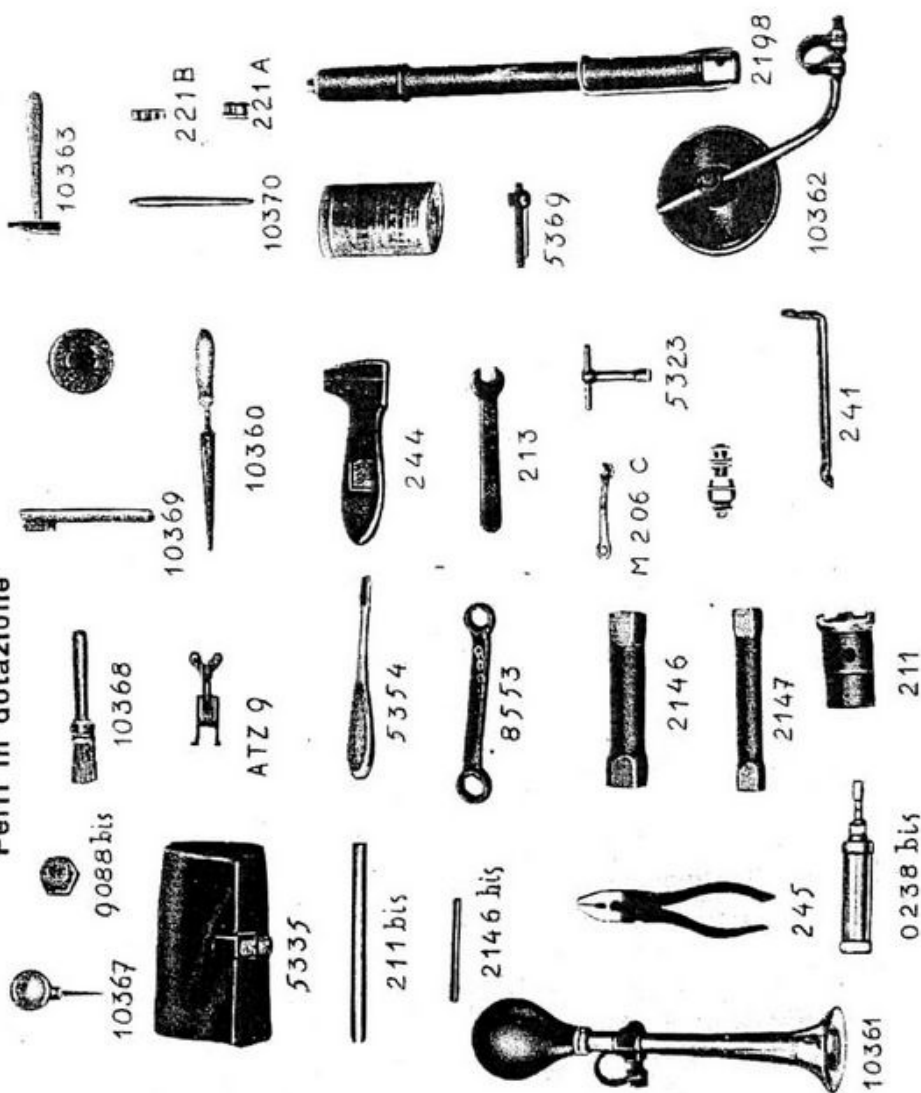

Gruppo Flli o trasmissioni di comando e Dadi per motore e telaio

9163

SOCIETÀ PER AZIONI  
MANDELLO DEL LARIO

---

# **Indice Catalogo Parti Ricambio**

## **Mototelaio tipo "S,,**

**in ordine di numero progressivo**

MOTORE : Vedere Catalogo "S,, I<sup>a</sup> Edizione

DICEMBRE 1942

[www.rpw.it](http://www.rpw.it)

Numero catalogo					Tavola	Num. pagina	Prezzo Lire
T 011 A					7	19	2, 20
T 011 bis					7	20	2, 40
T 011 ter	7	18	—, 90	T A 315 ter	7	20	—, 50
M 21	8	21	14, —	T A 316	7	20	1, 70
T 21 bis	7	18	1, 80	T A 316 bis	7	20	—, 45
T 025	7	18	8, —	T A 317	7	20	2, 80
T 025 bis	7	18	8, —	T A 318	7	20	1, 55
T A 26	7	18	8, —	T A 319	7	20	20, —
T 027	7	18	8, —	T A 320	7	20	—, 90
T 028	7	18	4, 20	T A 321	7	20	4, 95
T A 28 bis	7	18	8, 75	M 2101	8	21	1, —
T 089	5	14	2, 20	T 5821	6	17	9, —
M 106	8	21	9, 10	T 5830	6	17	18, 50
M 107	—	13	—, 40	T 5832	11	22	38, —
T 0130	11	22	80, —	T 5833	11	22	42, —
T A 171	9	21	10, 50	T 5835	9	21	5, 35
T 0181	9	21	6, 85	T 8053 ter	8	21	—, 65
T 220	7	18	—, 40	M 08151 bis	8	20	—, 35
T 0238	7	18	—, 65	T 8210	8	21	6, 50
T 248	7	18	3, 80	T 10001	4	12	61, 60
T 249	7	18	0, 35	T 10002	4	12	102, 90
T 251	7	18	4, 50	T 10004	4	12	6, 40
T 252	7	18	—, 35	T 10005	4	12	38, 40
T A 279 bis	7	18	3, 70	T 10006	4	12	33, 25
T A 288 bis	7	19	3, 50	T 10007	4	12	6, 60
T 290	7	19	9, 50	T 10008	4	12	1, 50
T 290 bis	7	19	2, 50	T 10013	4	13	18, 20
T 291	7	19	9, 80	T 10014	4	13	10, 15
T 291 bis	7	19	4, —	T 10015	4	13	—, 55
T 292	7	19	6, 80	T 10022	4	13	9, —
T 292 bis	7	19	1, 20	T 10023	4	14	1, 40
T 293	7	19	7, 50	T 10024	4	14	2, 50
T 294 D	7	19	16, 80	T 10025	4	14	1, 85
T 294 S	7	19	16, 65	T 10026	4	14	3, 60
T 295	7	19	11, 40	T 10027	5	14	4, 30
T 295 bis	7	19	—, 70	T 10028 ter	5	14	—, 30
T 296	7	19	6, 45	T 10032 bis	5	14	2, 80
T 297	7	19	8, 70	T 10039 ter	5	14	1, —

Numero catalogo	Tavola	Num. pagina	Prezzo Lire	Numero catalogo	Tavola	Num. pagina	Prezzo Lire
T 10041	5	15	29, 90	T 10095	6	17	1, 85
T 10041 bis	5	15	15, —	T 10098	6	17	—, 80
T 10042	5	15	8, 10	T 10099	6	17	—, 60
T 10042 bis	5	15	—, 25	T 10127	9	21	14, 50
T 10043	5	15	2, —	T 10325	9	21	105, —
T 10043 F	5	15	2, 10	T 10517	9	21	285, —
T 10044	5	15	—, 30	T 10519	4	13	110, —
T 10045	5	15	—, 30	T 10520	4	13	110, —
T 10046	5	15	—, 55	T 10520 bis	5	13	1, 50
T 10047	5	15	—, 50	T 10523	5	14	33, 10
T 10048	5	15	—, 85	T 10524	5	15	24, 20
T 10049	5	14	1, —	T 10525 a	5	14	25, —
T 10050	6	16	29, 80	T 10527	5	14	14, 50
T 10051	6	16	5, 10	T 10528	5	14	—, 75
T 10052	6	16	—, 80	T 10529	5	14	3, 70
T 10053	6	16	4, 90	T 10533	4	12	83, 20
T 10054	6	16	12, 80	T 10534	4	13	86, 40
T 10054 bis	6	16	1, —	T 10535	4	13	4, 50
T 10054 ter	6	16	—, 80	T 10536	4	13	164, 30
T 10055	6	16	—, 70	T 10537	4	13	190, 55
T 10059	6	16	8, —	T 10540	5	13	78, 60
T 10060	6	16	—, 60	T 10541	8	20	2, 50
T 10061	6	16	1, 20	T 10542 D	8	20	3, 75
T 10062	6	17	25, 80	T 10542 S	8	20	3, 75
T 10063	6	17	3, 80	T 10544	8	20	54, 70
T 10064	6	17	1, 35	T 10544 bis	8	20	4, —
T 10065	6	17	1, —	T 10545/46	8	20	50, 60
T 10067	6	17	1, 15	T 10547	5	15	128, 15
T 10069	4	13	4, 15	T 10548	5	14	3, 10
T 10069 bis	4	13	—, 30	T 10549	5	15	17, 20
T 10071	5	15	5, 80.	T 10551	5	16	49, 15
T 10072	5	15	32, —	T 10553	6	17	19, 50
T 10073	5	15	6, 80	T 10554/097	6	17	7, 40
T 10074	5	15	2, 95	T 10555	6	17	45, —
T 10077	5	16	—, 65	T 10556	6	17	4, 30
T 10078	5	16	2, 25	T 10557	6	17	9, 90
T 10081 bis	7	19	29, 75	T 10558/60	6	16	42, 60
T 10094/96	6	17	7, 85	T 10563	8	21	57, —



Numero catalogo	Tavola	Num. pagina	Prezzo Lire	Voci telegrafiche	Tavola	Num. pagina	Prezzo Lire
T 10564	8	21	49, 45	<i>Caldaro</i>	7	17	225, —
T 10565	7	19	12, 25	<i>Caldarotto</i>	7	17	730, —
T 10566	7	19	1, 15	<i>Caldofio</i>	7	18	69, —
T 10569	8	21	8, 60	<i>Calende</i>	7	17	62, —
M 10575	1	8	53, —	<i>Caloria</i>	7	18	54, —
M 10576	1	8	64, —	<i>Zaccherto</i>	2	12	320, —
M 10577	1	8	87, —	<i>Zacchio</i>	2	12	580, —
M 10578	1	8	105, —	<i>Zacchise</i>	9	21	—, 75
M 10579	1	8	21, 75	<i>Zaccori</i>	2	12	900, —
				<i>Zaccurso</i>	2	12	15, 95
				<i>Zagarano</i>	3	12	998, 45
				<i>Zagari de</i>	3	12	515, 55
				<i>Zanazzo</i>	4	13	124, 80
				<i>Zanotto</i>	4	13	121, 60
				<i>Zario</i>	8	21	4, 20
				<i>Zappelo</i>	10	22	65, —
				<i>Zaferolo</i>	10	22	—, —
				<i>Zei</i>	5	15	80, —



**MOTO GUZZI**