

JAEGER

JAEGER

HORLOGERIE ET INSTRUMENTS DE PRÉCISION

COMPTEURS-INDICATEURS DE VITESSE

COMPTEURS KILOMETRIQUES

TACHYMETRES

MONTRES

TRANSMISSIONS FLEXIBLES

ACCESSOIRES DE MONTAGE

APPAREILS ELECTRIQUES

ÉTABLISSEMENTS ED. JAEGER

Société Anonyme au Capital de 7.000.000 Francs

2, RUE BAUDIN - LEVALLOIS (SEINE)

Adresse télégraphique : Etabedjate-Levallois

Tél. : Canot 32-90, 32-91, 32-92

R. C. Seine 134.503

COMMANDES TÉLÉGRAPHIQUES & TÉLÉPHONIQUES

En raison de leur anonymat, les commandes télégraphiques ou téléphoniques indiquant l'envoi des appareils à une adresse différente de l'adresse habituelle de nos clients, sont toujours facturés aux *prix de catalogue et contre remboursement*.

CODE TÉLÉGRAPHIQUE DES MODES D'EXPÉDITION

Pour obtenir plus de précision dans le libellé des commandes, nous désignons comme suit les différents modes d'expédition :

Expédiez par Poste	Oggef
— par Avion	Wuvys
— par Service rapide	Wybof
— par Postal Gare	Yaled
— par Postal domicile	Yebbo
— par Grande Vitesse Gare	Zaben
— par — domicile	Zilum
— par Petite Vitesse Gare	Zocad
— par — domicile	Zuvuh
— par la C. I. des Wagons-Lits	Zyvir

Remarque importante

A moins d'indications contraires, nous expédions suivant le mode qui nous paraît le plus rapide et le plus économique c'est-à-dire : par poste, postal ou grande vitesse.

Nous prions nos Clients de vérifier avec soin les envois qui leur seraient présentés en mauvais état et de ne les accepter qu'après avoir fait toutes réserves sur le livre des transporteurs.

Mode d'emploi du Code Télégraphique

Le Service Télégraphique International acceptant les mots artificiels d'un maximum de 10 lettres, les mots télégraphiques de cinq lettres peuvent être groupés deux par deux, pour ne former qu'un seul mot de 10 lettres.

Les quantités d'appareils ou pièces détachées sont toujours écrites en lettres et comptent pour un mot.

Exemple : *Etablissements - Jaeger Levallois — Expédiez par service rapide trois compteurs bitotalisateurs moto, cadran noir, cent-vingt kilomètres — un compteur kilométrique, camion, blanc — quatre transmissions flexibles acier, Prise à verrou-standard, un mètre cinquante — Jacques garage, Alençon (34 mots)*

s'écrit : Etabedjate Levallois — Wybof trois Mobbe Azpabkoble — un Cagykwepet — quatre Flishfyger Urgixuppel — Jacques garage, Alençon (14 mots)

JAEGER

COMPTEURS-INDICATEURS DE VITESSE POUR AUTOMOBILES

1. — Cette notice de nos compteurs a été établie pour préciser la dénomination des appareils d'après leur présentation extérieure et faciliter les commandes urgentes par l'emploi du code télégraphique.

Les pièces détachées indiquées sont celles que nos clients peuvent monter eux-mêmes. Ce montage demande à être fait avec soin. Nous ne fournissons aucune autre pièce que celles indiquées.

2. — Les compteurs-indicateurs de vitesse, les compteurs kilométriques pour véhicules industriels sont toujours expédiés avec leur mode de fixation, étriers simples, rondelles Grower et écrous moletés, ou avec vis, rondelles et écrous pour les compteurs sur assises (Page 6).

Si l'étrier simple doit être remplacé par un étrier-support de douille, le spécifier à la commande.

3. — Renvoi d'équerre.

Si la transmission flexible ne peut partir perpendiculairement à la planche de bord, il est nécessaire de monter un renvoi d'angle sur le compteur (Voir notice Accessoires de Montage). Le préciser à la commande.

Renvoi d'équerre pour Compteur Rabix

Ce renvoi d'équerre ne se monte que sur nos compteurs-indicateurs de vitesse chronométriques ou sur nos compteurs kilométriques.

I. — COMPTEURS-INDICATEURS DE VITESSE CHRONOMÉTRIQUES

COMPTEUR-INDICATEUR DE VITESSE, type INLUX $d(1) = 80 \frac{m}{m}$

Caractérisé par : Lunette striée — verre biseauté
(pour la couleur et la graduation des cadrans, voir page 3).

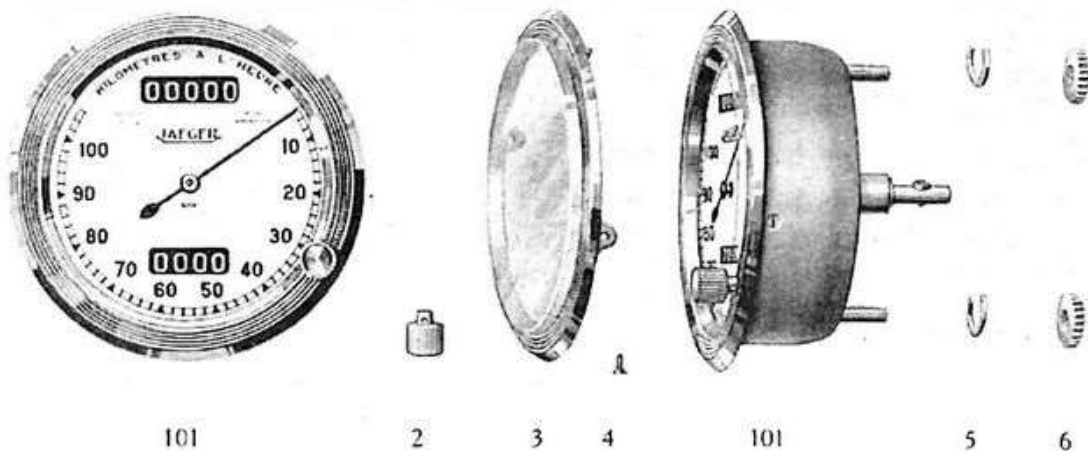

Fig.	DESIGNATIONS	Références	Code Télégraph.	Prix
101	Compteur-Indicateur de vitesse, type Inlux, monototalisateur	5230	Cobep
	Compteur-Indicateur de vitesse, type Inlux, bitotalisateur.....	5146	Cabay
2	Bouton de mise à zéro	2103 E	Abfol
	Vis de fixation de bouton	3047 B	Ackum
3	Lunette striée et verre biseauté, montés ...	2292CHJ 689 D	Acpen
4	Vis de fixation de lunette	3058	Acrir
	Etrier de fixation de compteur (voir page 6)
5	Rondelle Grower	2361	Addav
6	Ecrou moleté	2070	Adelf
	Vis de tige de prise de flexible	2081	Anfel

1) Diamètre du boîtier

www.tpw.it

COMPTEUR-INDICATEUR DE VITESSE, type TABLEAU. $d^{(1)} = 80\frac{m}{m}$

Caractérisé par : verre et lunette biseautés
(pour la couleur et la graduation du cadran, voir page 3)



110



11

4

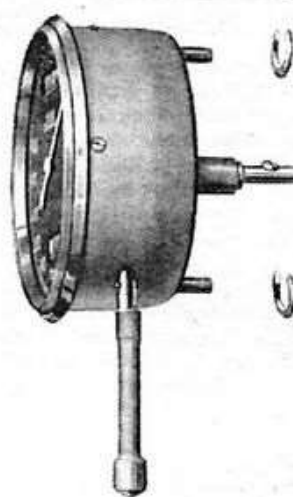

110

5

6

Fig.	DESIGNATIONS	Références	Code Télégraph.	Prix
110	Compteur-Indicateur de vitesse type Tableau, monototalisateur	5939	<i>Cofra</i>
	Compteur-Indicateur de vitesse type Tableau, bitotalisateur	5325	<i>Cadof</i>
11	Lunette et verre biseauté montés	4325 CE 689 B	<i>Afaht</i>
4	Vis de fixation de lunette	3058	<i>Acir</i>
	Bouton de mise à zéro avec flexible (voir page 4)
	Etrier de fixation de compteur (voir page 6)..
5	Rondelle Grower	2361	<i>Addav</i>
6	Ecrou moleté	2070	<i>Adelf</i>
	Vis de tige de prise de flexible	2081	<i>Anfel</i>

COMPTEUR-INDICATEUR DE VITESSE

$d^{(1)} = 80\frac{m}{m}$.

(spécial pour tableau de voitures Citroën)

Caractérisé par : bitotalisateur, 120 kms, cadran blanc, sans lunette, sans verre.

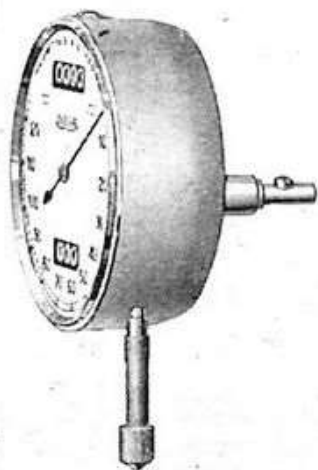

120

Fig.	DESIGNATIONS	Références	Code Télégraph.	Prix
120	Compteur - Indicateur de vitesse.	5271 B	<i>Cacic</i>
	Bouton de mise à zéro avec flexible (voir page 4).....
	Vis de tige de prise ..	2081	<i>Anfel</i>

(1) Diamètre du boîtier.

www.vpww.it

COMPTEUR-INDICATEUR DE VITESSE, type E. I. d⁽¹⁾ = 80^m/_m

Caractérisé par : verre plat — boîtier ajouré pour éclairage indirect
(pour la couleur et la graduation du cadran, voir page 3)

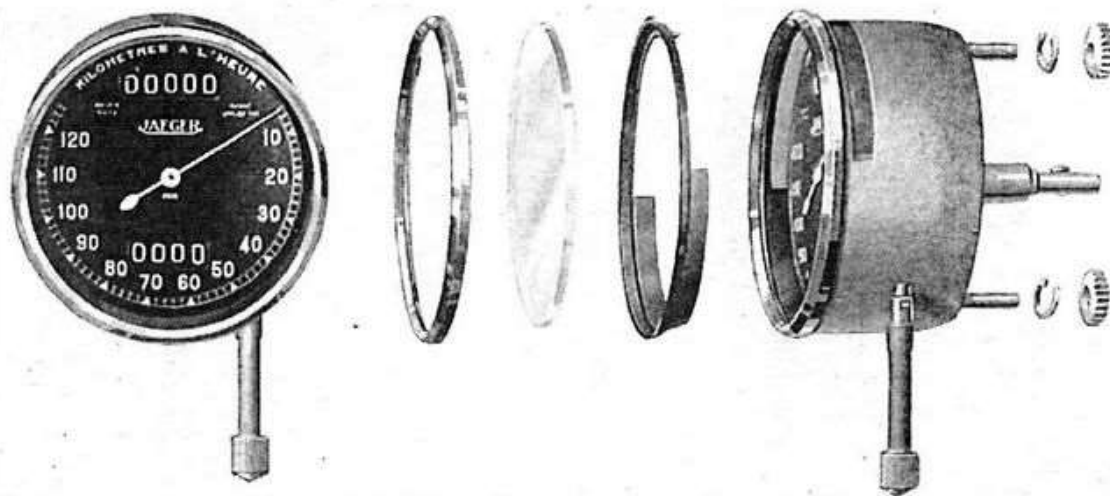

130

31

32

33

130

5

6

Fig.	DESIGNATIONS	Références	Code Télégraph.	Prix
130	Compteur-Indicateur de vitesse, type E. I. monototalisateur	5940	<i>Cohuz</i>
	Compteur-Indicateur de vitesse, type E. I. bitotalisateur.....	5421	<i>Cafed</i>
31	Lunette nickelée à baïonnette	7075 B	<i>Agbom</i>
	Caoutchouc pour joint	7083	<i>Agcim</i>
32	Verre plat.....	7080 C	<i>Agdal</i>
33	Rehaut	7078	<i>Agelt</i>
	Etrier de compteur (voir page 6)
	Bouton de mise à zéro avec flexible (voir page 4)
5	Rondelle Grower	2361	<i>Addav</i>
6	Ecrou moleté	2070	<i>Adelf</i>
	Vis de tige de prise de flexible	2081	<i>Anfel</i>

GRADUATIONS ET COULEURS DES CADRANS des compteurs chronométriques

Graduations en kilomètres		Graduations en Miles	
80 Kilomètres	<i>Kiaty</i>	60 Miles	<i>Jabic</i>
120 Kilomètres	<i>Koble</i>	85 Miles	<i>Jedlo</i>
160 Kilomètres	<i>Krulm</i>	100 Miles	<i>Jofas</i>
200 Kilomètres	<i>Kutmo</i>	120 Miles	<i>Jymny</i>

Couleurs des cadrans

Cadran blanc : *Weper* Cadran noir : *Azpab* Cadran lumineux : *Wibum*

Renvoi d'équerre pour compteurs..... *Rabix*

(Ne s'emploie pas sur les compteurs **Standard magnétiques** dont la prise est verticale)

(1) d = Diamètre du boîtier.

COMPTEUR-INDICATEUR DE VITESSE MAGNÉTIQUE

type STANDARD $d^{(1)} = 80 \text{ mm}$

Caractérisé par : indicateur de vitesse à tambour
 Cadran noir ou blanc ; Graduation : 120 kilomètres ou 85 miles

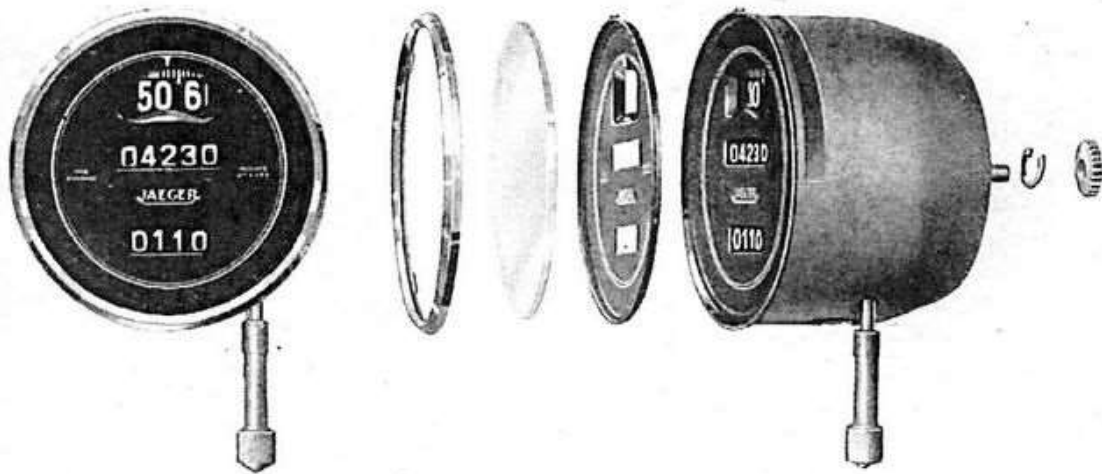

201

31

32

203

201

5 6

Fig.	DESIGNATIONS	Références	Code Télégraph.	Prix
201	Compteur-Indicateur de vitesse, bitotalisateur, type Standard.....	5809 B	Camno
31	Lunette nickelée à baïonnette	7075 B	Agbom
	Caoutchouc pour joint	7083	Agcim
32	Verre plat.....	7080 C	Agdal
203	Cadran	6763;	Ciamt
	Etrier de compteur Standard (voir page 6)
	Bouton de mise à zéro avec flexible (ci-dessous)
5	Rondelle Grower	2361	Addav
6	Ecrou moleté	2070	Adelf

BOUTONS DE MISE A ZÉRO, MONTÉS SUR FLEXIBLE

pour compteurs bitotalisateurs chronométriques et magnétiques



La longueur à indiquer à la commande est la distance, L, qui sépare le centre du compteur de l'extrémité du bouton de mise à zéro :

LONGUEURS COURANTES

L en m/m	Cptrs chrono	Cptrs magnét.	L en m/m	Cptrs chrono	Cptrs magnét.
70	Febet	Fuals	120	Fehdo	Fufma
80	Fecta	Fubek	130	Feirm	Fugan
90	Fedav	Fucno	140	Fejyh	Fuhos
100	Fefbo	Fudem	150	Felda	Fukar
110	Fegya	Fuepy	160	Femly	Fulet

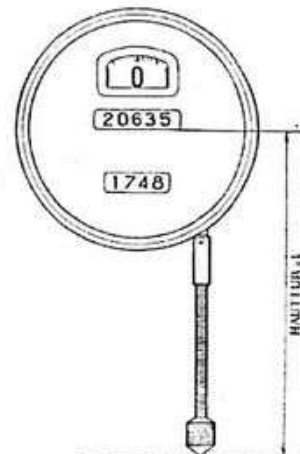

Des longueurs différentes, à préciser, peuvent être fournies sur demande.
 Goupille de fixation de remontoir flexible sur compteur : Fulux

(1) d = diamètre du boîtier.

www.tpw.fr

COMPTEURS KILOMÉTRIQUES pour Véhicules Industriels

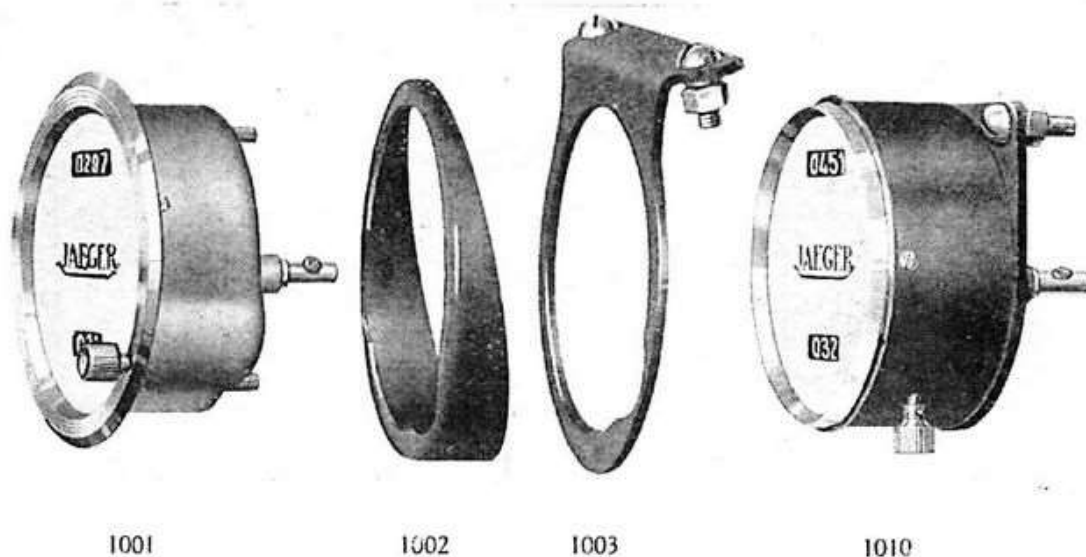

I. — TYPE INLUX

Caractérisé par : lunette striée — verre biseauté

Fig.	DESIGNATIONS	Références	Code Télégraph.	Prix
1001	Compteur kilométrique (1), type Inlux bitotalisateur.....	5422	<i>Caixy</i>
1002	Réhaut (2) pour compteur ou montre.....	3046	<i>Alafs</i>
	Patte-support de compteur ou de montre, droite avec vis, rondelles Grower et écrous ..	1589	<i>Albir</i>
1003	Patte-support de compteur ou de montre, pliée avec vis, rondelles Grower et écrous...	<i>Alcot</i>

II. — TYPE CAMION

Caractérisé par : boîtier étanche, verni noir, monté sur assise

Fig.	DESIGNATIONS	Références	Code Télégraph.	Prix
1010	Compteur kilométrique (1), type Camion bitotalisateur.....	5487	<i>Cagyk</i>
	Le même, monototalisateur, avec indicateur de vitesse.....	5980	<i>Cajul</i>
	Le même, bitotalisateur, avec indicateur de vitesse.....	5331	<i>Cahge</i>
	Vis d'assise avec rondelle Grower et écrou	<i>Akalf</i>

(1) Ces appareils étant souvent, sur les véhicules industriels, exposés à la pluie, nous ne fournissons pas de pièces de rechange ; en cas de bris de pièces, l'appareil sera retourné pour en assurer l'étanchéité après réparation.

(2) S'emploie quand la planche tablier étant trop près du réservoir, il ne serait pas possible de poser le compteur.

Dans sa partie inférieure, l'épaisseur du rehaut est de 22 ^m/_m, dimension à laquelle il y a lieu d'ajouter l'épaisseur de la planche tablier.

www.fpw.it

ETRIERS POUR COMPTEURS

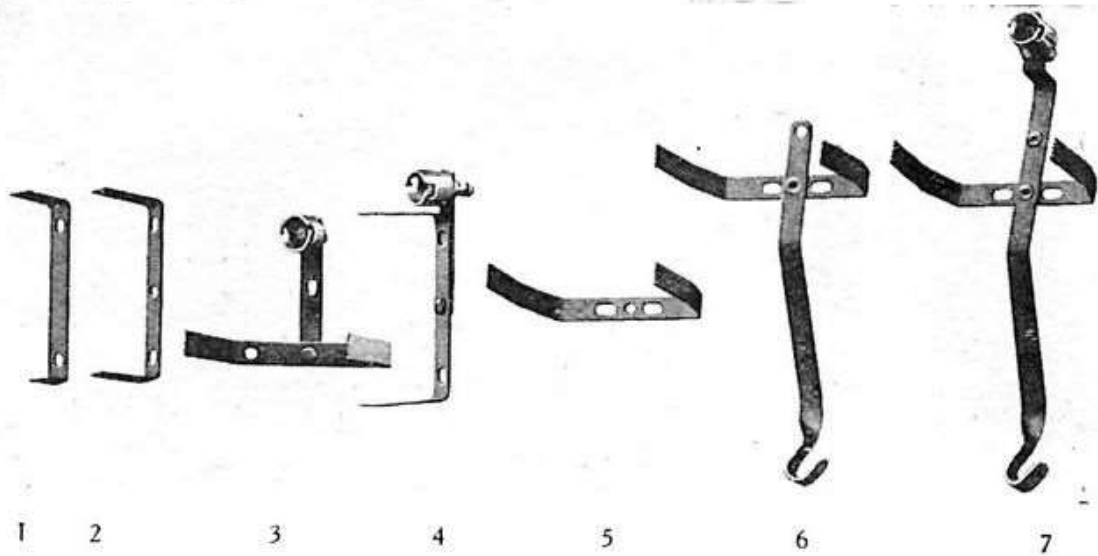

ETRIERS POUR COMPTEURS types : INLUX, TABLEAU et E. I.
(chronométriques)

Fig.	DESIGNATIONS	Références	Code Télégraph.	Prix
1	Etrier, branches inégales pour appareils montés sur réhaut.....	3044 C	<i>Efocy</i>
2	Etrier, branches 36 ^m / _m pour compteurs Inlux et Tableau	3044	<i>Ecceg</i>
	Etrier, branches 43 ^m / _m pour compteur E. I. ...	3044 D	<i>Ecdul</i>
3-4	Etrier, avec support de douille orientable pour compteur E. I.....	10161	<i>Ecfum</i>

ETRIERS POUR COMPTEUR STANDARD (magnétique)

5	Etrier, branches 62 ^m / _m	4856 B	<i>Etahs</i>
6	Etrier, avec patte	10116	<i>Efis</i>
7	Etrier, avec patte et support vertical de douille	10007	<i>Etcor</i>
	Etrier, avec patte et support incliné à droite	10006 D	<i>Etges</i>
	Etrier, avec patte et support incliné à gauche	10006 G	<i>Ethas</i>

Mode d'emploi du Code Télégraphique

Le Service Télégraphique International acceptant les mots artificiels d'un maximum de dix lettres, il est recommandé de grouper deux mots de cinq lettres du code télégraphique.

Les quantités d'appareils ou de pièces détachées sont toujours écrites en lettres et comptent pour un mot.

Exemple : †

Envoyez par postal gare quatre compteurs Inlux bitotalisateurs, avec renvoi d'angle, cadran blanc, quatre-vingt kilomètres — deux compteurs monototalisateurs E.I. cadran noir, cent-vingt kilomètres, avec boutons remontoirs flexibles cent-dix millimètres, étriers supports douilles orientables, — Six compteurs kilométriques camions, — dix pattes support pliées, — trois rehauts (45 mots).

Yaled quatre Cabayrabix Weperkiaty — Deux Cohuzazpab Koblesegya Ecfum Six Cagyk — dix Alcot — trois Alafs (14 mots).

montres et compteurs

JAEGER sur FORD



Compteur-Indicateur de vitesse, monotalisateur, avec accessoires pour montage sur roue avant.
 Prix, prêt à poser 275 »

Compteur-Indicateur de vitesse, bitotalisateur, avec accessoires pour montage sur roue avant.

Prix, prêt à poser 325 »
 Supplément pour renvoi d'équerre de compteur 14 »
Montre 8 jours. Prix, prête à poser 175 »

A la commande, indiquer :

I. - Pour le Compteur et pour la Montre :

Couleur du cadran, blanc ou noir

Support à patte ou support rebaut, si nécessaire.

II. - Pour le Compteur

Graduation du cadran

Avec ou sans renvoi d'équerre

Montage sur planche de bord, à droite ou à gauche.

III. - Si la voiture est munie de moyeux Ford d'origine ou de moyeux Michelin.

www.dorow.it

**PIÈCES POUR LE MONTAGE
D'UN COMPTEUR OU D'UNE MONTRE
SUR UNE VOITURE FORD**

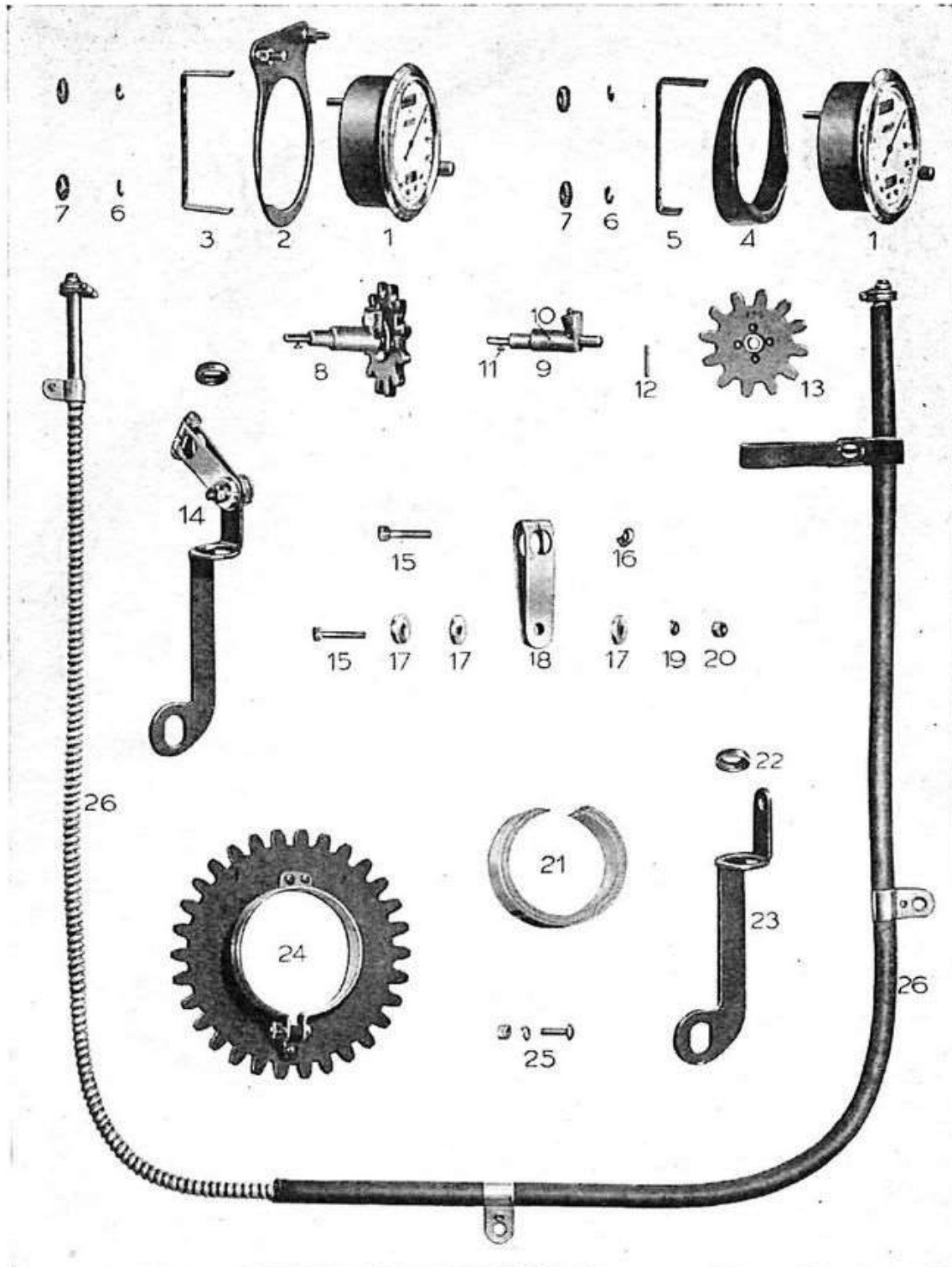

Notice spéciale de montage sur demande

Fig.	DESIGNATIONS	Références	Code Télégraph.	Prix
1	Compteur Inlux, monototalisateur , couleur du cadran et graduation à préciser (voir ci-dessous*).	5230	<i>Cobep</i>	
	Compteur Inlux, bitotalisateur , couleur du cadran et graduation à préciser (voir ci-dessous*).	5146	<i>Cabay</i>	
	Montre Inlux 8. J. couleur du cadran à préciser (voir ci-dessous*)	5148	<i>Habaf</i>	
	Bouton de remontoir de montre ou de mise à zéro de compteur	2103 E	<i>Abfol</i>	
	Vis de fixation de bouton	3047 B	<i>Ackum</i>	
	Goupille de fixation de bouton	<i>Ajirs</i>	
	Renvoi d'angle pour compteur	1989	<i>Rabix</i>	
2	Patte support avec boulons et écrous pour compteur ou montre	1589	<i>Albir</i>	
3	Etrier pour montre, branches 32 $\frac{m}{m}$	3044	<i>Emcot</i>	
	Etrier pour compteur, branches 36 $\frac{m}{m}$	3044	<i>Ecceg</i>	
4	Support rehaut pour compteur ou montre	3046	<i>Alafs</i>	
5	Etrier spécial pour compteur ou montre sur rehaut	3044 C	<i>Efocy</i>	
6	Rondelle Grower de compteur ou montre	2361	<i>Addav</i>	
7	Ecrou moleté de compteur ou montre	2070	<i>Adelf</i>	
8	Pignon 12 dents, monté sur axe et manchon	<i>Foelp</i>	
	Pignon 13 dents, monté sur axe et manchon	<i>Fofah</i>	
9	Axe et manchon , complet	<i>Fogmo</i>	
	Axe nu seul	1744 B	<i>Fogyp</i>	
10	Manchon seul avec graisseur	1743 C	<i>Fohel</i>	
	Rondelle-clavette d'axe	325 B	<i>Fohon</i>	
11	Vis de tige de prise de flexible	2081	<i>Anfel</i>	
12	Goupille conique	<i>Foipt</i>	
13	Pignon 12 dents, sur canon	1745	<i>Fojal</i>	
	Pignon 13 dents, sur canon	4052	<i>Foken</i>	
14	Patte droite , complète, avec cuvette, pivot, collier, boulons et rondelles	<i>Folor</i>	
15	Boulon de serrage de collier	1321	<i>Fomir</i>	
16	Ecrou spécial à ergot	1320	<i>Fonto</i>	
17	Rondelle	4036	<i>Fopar</i>	
18	Collier de fixation	4140	<i>Fopov</i>	
19	Rondelle Grower	<i>Foruz</i>	
20	Ecrou six pans	1180	<i>Fosoz</i>	
21	Fourrures de moyeu	1784 C	<i>Fcsva</i>	
22	Cuvette pivot	4395	<i>Fotob</i>	
23	Patte droite , nue	4394 B	<i>Fotuc</i>	
24	Couronne 30 dents, complète p ^r moyeu Ford	1739 C	<i>Fouch</i>	
	Couronne 30 dents, complète, pour moyeu Michelin	1739 B	<i>Foumt</i>	
25	Vis de serrage de collier de couronne avec écrou et rondelle Grower	1750	<i>Fovay</i>	
26	Flexible Intégrer-Intégrer Ford, long. 1 m. 80, pour compteur à droite	<i>Flamy</i>	
	Flexible Intégrer-Intégrer Ford, long. 2 m. 15, pour compteur à gauche	<i>Flanz</i>	
	Courroie cuir pour flexible	4071	<i>Foyab</i>	
	Attache de flexible (acier)	1794 C	<i>Fozif</i>	

* Graduation et Couleur du cadran

80 kms : *Kiaty*. 120 kms : *Koble*. Cadran blanc : *Weper*. Cadran noir : *Azpab*.
Pour Compteur avec renvoi d'équerre, ajouter le mot : *Rabix*

www.fpw.it

Fixation du Compteur sur la Planche de Bord



Sur certaines voitures Ford, le compteur peut s'encaster dans la planche de bord ainsi que la montre.

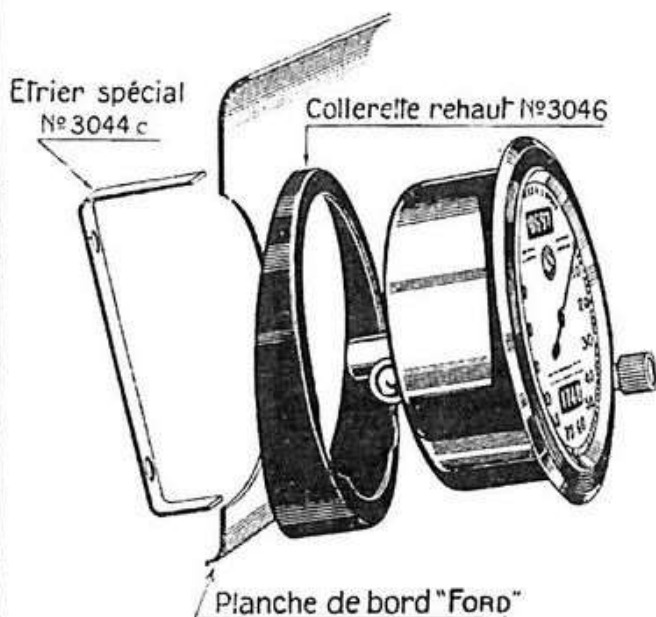

Pour le compteur, percer un trou de 82 mm de diamètre, à droite de la planche de bord, aux distances indiquées sur le schéma ci-dessous, et placer l'appareil avec la collerette rehaut en le fixant à l'aide de l'étrier spécial.

Pour la montre, percer un trou de 82 mm de diamètre entre le tube de direction et le tableau électrique aux distances indiquées sur le schéma.

Placer la montre avec la collerette rehaut semblable à celle du compteur en la fixant à l'aide de l'étrier spécial.

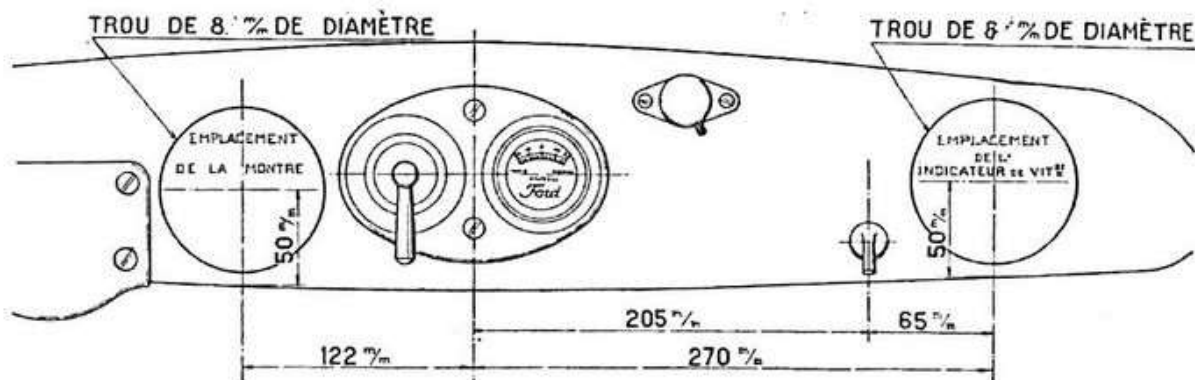

ÉTABLISSEMENTS ED. JAEGER

Société Anonyme au Capital de 4.000.000 de Francs

2, RUE BAUDIN -- LEVALLOIS-PERRET (SEINE)

Tél. : Galvani 00-40 — 81-65 — 81-66

R. C. Seine 134-503

JAEGER

COMPTEURS
INDICATEURS DE VITESSE CHRONOMÉTRIQUES, MONTRES
pour MOTOS

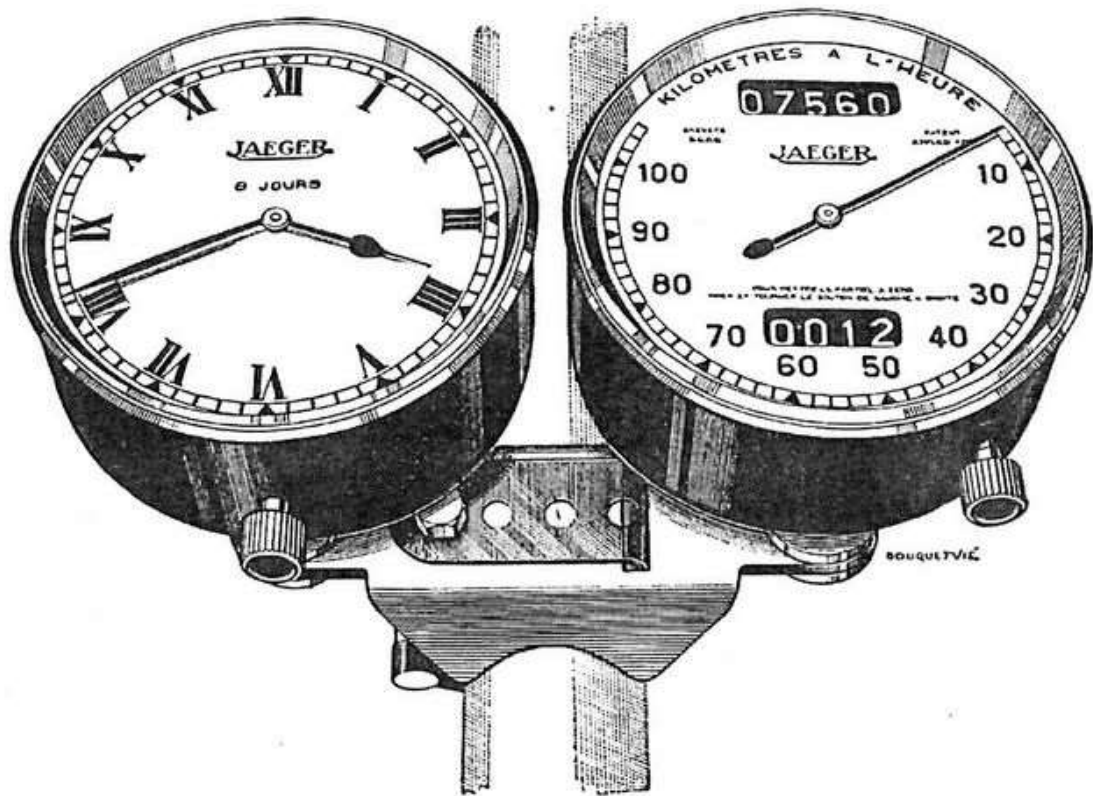

Compteur-indicateur de vitesse chronométrique, monototalisateur, avec accessoires et flexible sous caoutchouc, prêt à poser	Frs 230 »
Compteur-indicateur de vitesse chronométrique, bitotalisateur, avec accessoires et flexible sous caoutchouc, prêt à poser	— 280 »
Supplément pour renvoi d'équerre de compteur	— 14 »
Montre 8 jours avec support	— 165 »

Indiquer à la commande {
 Marque et type de la machine.
 Dimensions des pneus.
 Montage sur roue AV ou AR, à droite ou à gauche.
 Compteur mono ou bitotalisateur.
 Graduation et couleur du cadran.

ÉTABLISSEMENTS ED. JAEGER

Société Anonyme au Capital de 7.000.000 Francs
2, RUE BAUDIN - LEVALLOIS (SEINE)

Adresse télégraphique: Etabedjate-Levallois

Tél. : Carnot 32-90, 32-91, 32-92

R. C. Seine 134-503

www.djw.fr

PIÈCES POUR LE MONTAGE D'UN COMPTEUR OU D'UNE MONTRE SUR MOTOCYCLETTE

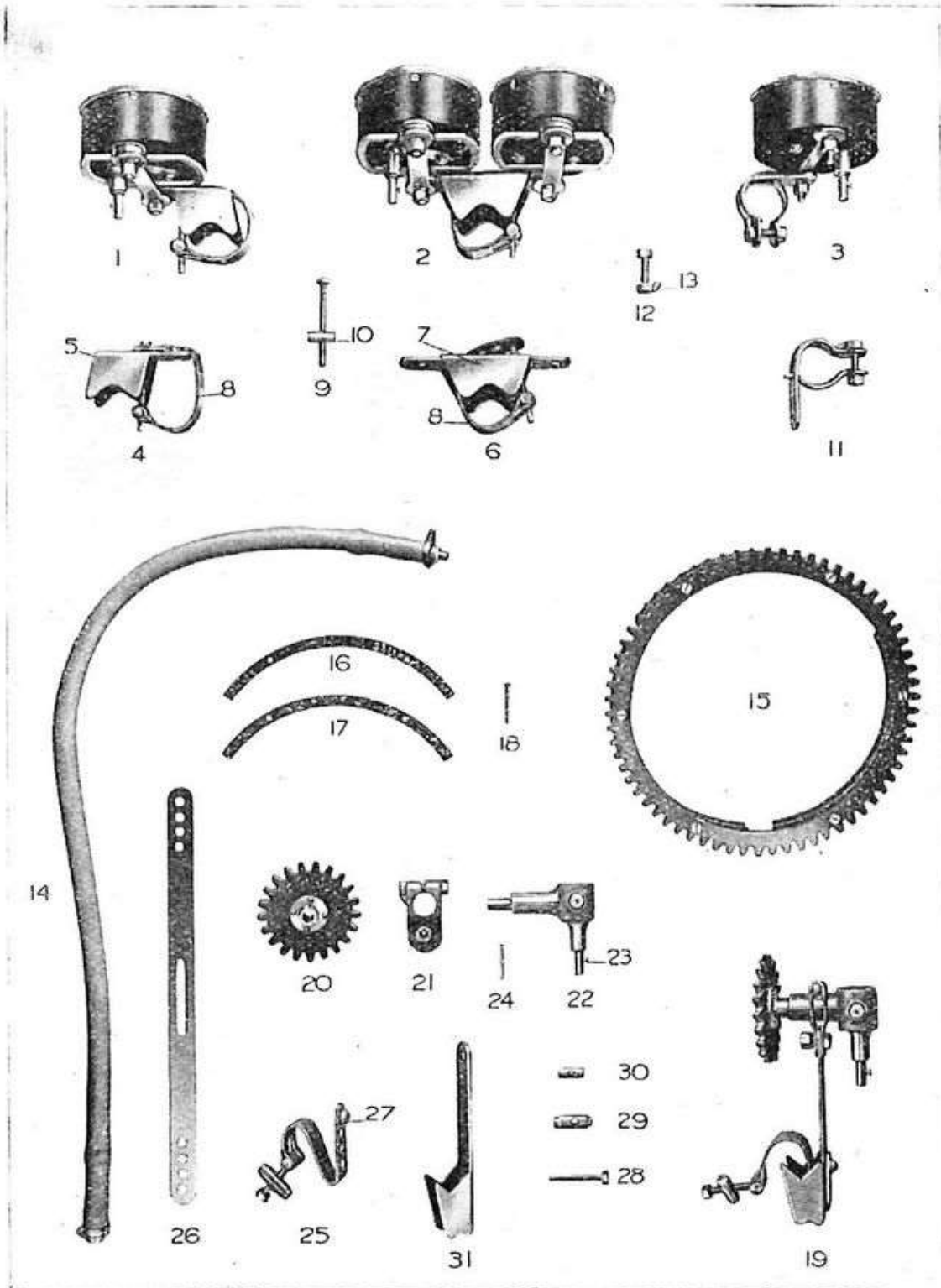

Fig.	DÉSIGNATIONS	Références	Code Télégraph	Prix
1	Compteur monototalisateur (graduation et couleur du cadran à préciser, voir ci-dessous*) monté sur support simple, N° 5216-B . . .	5938 5216-B	<i>Mobaz</i>
	Compteur bitotalisateur (graduation et couleur du cadran à préciser, voir ci-dessous*) monté sur support simple, N° 5216-B . . .	5216-E 5216-B		
	Montre 8 J , (couleur du cadran à préciser*) montée sur support simple, N° 5216-B . . .	5290-B 5216-B	<i>Mobic</i>
2	Compteur monototalisateur , (graduation et couleur du cadran à préciser*) et Montre 8 J , montés sur support double N° 10040	<i>Mobuf</i>
	Compteur bitotalisateur , (graduation et couleur du cadran à préciser*) et montre 8 J , montés sur support double. N° 10040	<i>Mocce</i>
3	Compteur monototalisateur , (graduation et couleur du cadran à préciser*) monté sur support simple N° 465	5938 465	<i>Mochy</i>
	Compteur bitotalisateur , (graduation et couleur du cadran à préciser*) monté sur support simple N° 465.	5216-E 465		
	Montre 8 J , (couleur du cadran à préciser*) montée sur support simple. N° 465	5290-B 465	<i>Modac</i>
	Bouton de remontoir de montre.	3049-B	<i>Mofad</i>
	Bouton de mise à zéro de compteur	3021-B	<i>Mofsky</i>
	Vis de fixation de bouton.	3047-B	<i>Ackum</i>
	Goupille de fixation de bouton	<i>Fulux</i>
	Vis de tige de prise de flexible	2081	<i>Anfel</i>
	Renvoi d'angle de compteur.	1989	<i>Rabix</i>
	Collier de serrage (laiton) avec vis	337	<i>Firut</i>
4	Support simple complet	5216-B	<i>Mogyl</i>
5	Support simple nu.	1730	<i>Mohag</i>
6	Support double complet	10040	<i>Mohhe</i>
7	Support double nu	4414	<i>Mehok</i>
8	Bride pliée pour support.	1731	<i>Mohul</i>
9	Vis de serrage.	1732-C	<i>Mcirs</i>
10	Ecrou cylindrique pour vis, N° 1732-C . . .	1733	<i>Mojah</i>
11	Support simple complet	465	<i>Mojol</i>
12	Boulon de serrage.	355	<i>Mojum</i>
13	Ecrou spécial pour boulon.	489	<i>Mokil</i>

*** GRADUATION ET COULEUR DES CADRANS**

Graduation en kilomètres	Code	Graduation en miles	Code
80 kilomètres.	<i>Kiaty</i>	60 Miles.	<i>Jabic</i>
120 kilomètres.	<i>Koble</i>	85 Miles.	<i>Jedlo</i>
160 kilomètres.	<i>Krulm</i>	100 Miles.	<i>Jofas</i>
200 kilomètres.	<i>Kutmo</i>	120 Miles.	<i>Jymny</i>

Cadran blanc, chiffres noirs: *Weper* | Cadran noir, chiffres blancs: *Azrab*
Pour Compteur avec renvoi d'équerre, ajouter le mot: *Rabix*

Fig.	DÉSIGNATIONS	Références	Code Télégraph.	Prix
14	Transmission complète, avec gaine sous caoutchouc, flexible et leurs embouts (**)	5986	<i>Fipma</i>
	Gaine sous caoutchouc seule, avec embouts(**)	<i>Fipne</i>
	Collier de serrage (acier) avec vis.	5075	<i>Firso</i>
	Flexible avec ses embouts (**)	5985	<i>Fipsy</i>
	Attache de gaine sur cadre.	<i>Molak</i>

**** Longueur des Transmissions, Gaines et flexibles.**

0 m. 40.	<i>Uplag</i>	0 m. 65.	<i>Uptos</i>	0 m. 90.	<i>Urenf</i>
0 m. 45.	<i>Upmol</i>	0 m. 70.	<i>Upvis</i>	0 m. 95.	<i>Urfat</i>
0 m. 50.	<i>Uppel</i>	0 m. 75.	<i>Urand</i>	1 m.	<i>Urgix</i>
0 m. 55.	<i>Upren</i>	0 m. 80.	<i>Urclo</i>	1 m. 10.	<i>Urpeg</i>
0 m. 60.	<i>Upsor</i>	0 m. 85.	<i>Urdiv</i>	1 m. 20.	<i>Uryor</i>

15	Couronne dentée 66 dents, complète, avec segments et vis.	5984	<i>Molno</i>
	Couronne dentée 78 dents, complète avec segments et vis.	5992	<i>Molup</i>
	Couronne dentée, 66 dents, nue	4025	<i>Momal</i>
16	Segment entretoise non taraudé, pour couronne 66 dents.	4366	<i>Momem</i>
17	Segment taraudé, pour couronne 66 dents.	4042	<i>Momop</i>
	Couronne dentée, 78 dents, nue	4304	<i>Monam</i>
16	Segment entretoise pour couronne 78 dents	4309	<i>Monip</i>
17	Segment taraudé, pour couronne 78 dents.	4305	<i>Monne</i>
18	Vis pour segments.	4310	<i>Monsy</i>
19	Renvoi d'équerre à droite, monté avec patte, collier de fixation et un des pignons ci-dessous	5979-D	<i>Monur</i>
	Renvoi d'équerre à gauche, comme ci-dessus	5979-C	<i>Mopan</i>
20	Pignon textolithe monté sur canon, avec nombre de dents suivant :	5983		

17 dents	<i>Mopor</i>	23 dents.....	<i>Mosar</i>
19 dents.....	<i>Mopus</i>	24 dents.....	<i>Mosil</i>
20 dents.....	<i>Morer</i>	25 dents.....	<i>Mosov</i>
21 dents.....	<i>Mopyt</i>	26 dents.....	<i>Mosse</i>
22 dents.....	<i>Moruv</i>	27 dents.....	<i>Motas</i>

21	Collier de fixation complet avec boulon et écrou spécial.	<i>Motiv</i>
22	Renvoi d'équerre nu, rapport 2/3, pour montage à droite.	10068-D	<i>Rafeb</i>
	Renvoi d'équerre nu, rapport 2/3, pour montage à gauche	10068-G	<i>Ragab</i>
23	Vis de tige de prise de flexible	2081	<i>Anfel</i>
24	Goupille acier (conique).	<i>Motux</i>
25	Bride pliée complète.	<i>Mouty</i>
26	Bride nue.	1731-B	<i>Movat</i>
27	Vis avec rondelle.	4070	<i>Movoy</i>
28	Vis tête 6 pans pour bride	4069	<i>Movuz</i>
29	Axe de tendeur pour vis 4069.	4068	<i>Mozay</i>
30	Ecrou cylindrique pour vis 4069.	1733	<i>Mojah</i>
31	Patte nue.	4314	<i>Mozib</i>
	Patte montée, avec bride, vis, axe et écrou	5309	<i>Mozoc</i>
	Patte spéciale pour réservoir de moto Harley.	1448	<i>Mozud</i>

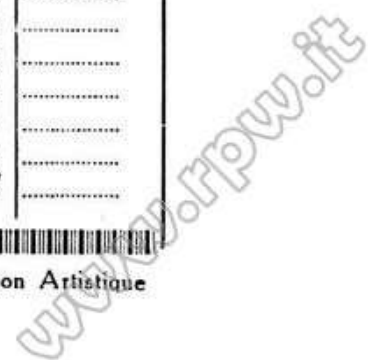

JAEGER

TRANSMISSIONS, GAINES, ARBRES FLEXIBLES ET LEURS EMBOUTS

Une transmission flexible complète comprend : la gaine, l'arbre flexible et leurs embouts respectifs. A la commande, préciser, comme indiqué dans les tableaux ci-après et dans la mode d'emploi du code télégraphique, page 4 :

1° La nature de la transmission (sous caoutchouc, acier galvanisé, laiton nickelé).

2° Sa longueur. — 3° Le genre des embouts.

I — TRANSMISSIONS, GAINES, ARBRES FLEXIBLES

DÉSIGNATIONS	CODE TÉLÉGRAPHIQUE		PRIX le mètre
	série normale automobile, gaine de 11 $\frac{m}{m}$	série spéciale pour avion, gaine de 13 $\frac{m}{m}$	
Transmission complète avec arbre flexible et gaine sous caoutchouc, sans embout.....	<i>Flegs</i>	<i>Flerf</i>
Transmission complète avec arbre flexible et gaine acier, sans embout.....	<i>Flish</i>	<i>Flirg</i>
Transmission complète avec arbre flexible et gaine nickelée, sans embout.....	<i>Flond</i>
Gaine sous caoutchouc nue, sans embout....	<i>Framd</i>	<i>Frahg</i>
Gaine acier galvanisé, nue, sans embout....	<i>Fregy</i>	<i>Fred</i>
Gaine laiton nickelé, nue, sans embout....	<i>Frif</i>
Arbre flexible, nu, sans embout.....	<i>Fluhg</i>	<i>Flunf</i>

II-a — EMBOUTS DES TRANSMISSIONS POUR PRISES DIVERSES

PRISE INTEGER Réf. : 1953

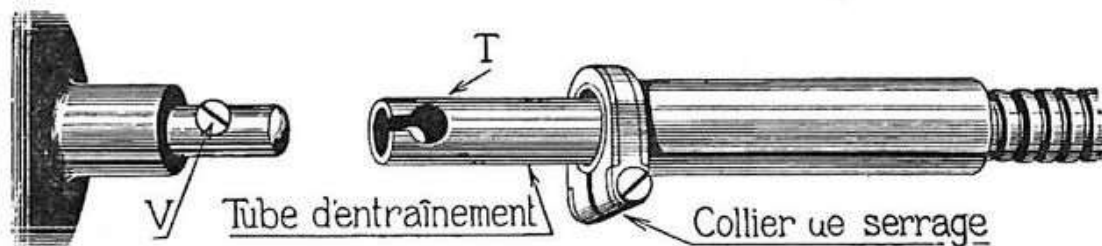

La prise "Integer" est employée sur la plupart de nos appareils et accessoires.

L'embout "Integer" se monte sur cette prise, comme figure ci-dessous.

Le porte-gaine "Integer" est tiré pour faciliter le montage du tube d'entraînement "Integer" sur la prise sa fixation au moyen de la vis V dans le trou T.

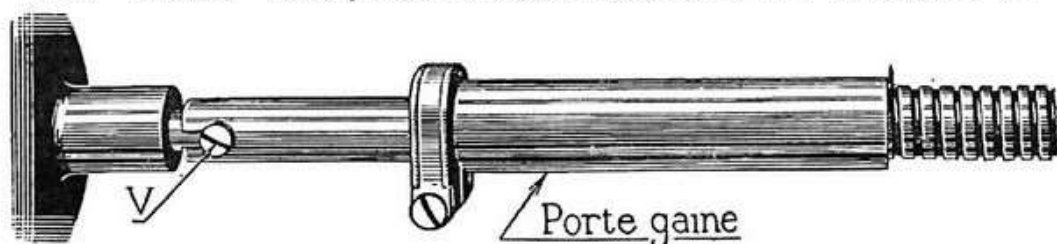

www.jaeger.fr

PRISE STANDARD, côté boîte de vitesse ou moteur

Réf. . 1952

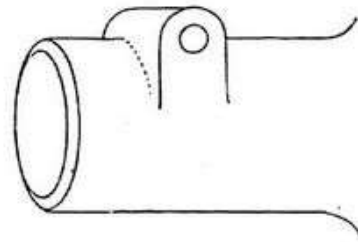
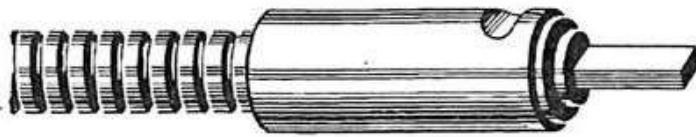

PRISE AVIATION, côté moteur Réf. : 5034

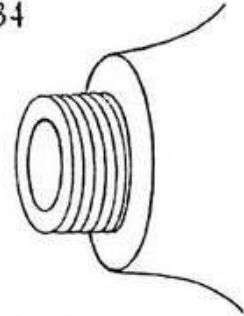
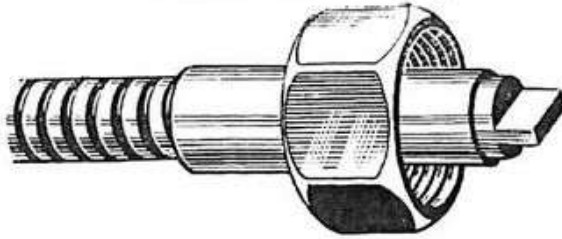

Prises côté Compteur ou Tachymètre	Prises côté boîte de vitesse ou moteur	Références	Code Télégraph.	PRIX
Intéger	Standard	1953 — 1952	<i>Fyany</i>
Intéger	Intéger	1953 — 1953	<i>Fybal</i>
Intéger	Aviation	1953 — 5034	<i>Fycen</i>
Intéger	Renault (6cv)	1953 — 5962	<i>Fydor</i>
A. M.	A. M. (1)	5819 b — 5818 b	<i>Fyemy</i>
Aviation	Aviation (2)	5035 b — 5034 b	<i>Fyjas</i>
<i>Pour les compteurs magnétiques seulement :</i>				
Prise à verrou	Intéger	5806 — 1953	<i>Fyfos</i>
Prise à verrou	Standard	5806 — 1952	<i>Fyger</i>
Prise à verrou	Renault (6cv)	5806 — 5962	<i>Fyhra</i>

II-b — EMBOUTS POUR PRISES SPÉCIALES
côté moteur ou boîte de vitesse

DESIGNATION	Références	CODE	PRIX
Embout type compteur National (sur voiture Panhard)	1997	<i>Fymbo</i>
Embout type compteur Stewart (sur voiture Berliet et Voisin)	1992	<i>Fynib</i>
Embout type voiture Praga	1923	<i>Fyoky</i>
Embout standard allemand (gaine de 11 ^m / _m)	5324	<i>Fyonc</i>
Embout standard allemand (gaine de 13 ^m / _m)	5272	<i>Fypza</i>
Embout Smith	5354 b	<i>Fyruh</i>
Embout A. C. avec axe à ergot	5294	<i>Fysoh</i>
Embout Austro-Fiat	5302	<i>Fyulb</i>
Embout Laurin Klement	5143	<i>Fyvok</i>
Embout Watford	5262	<i>Fywum</i>
Embout Minerva (modèle 1927 et antérieurs).	10115	<i>Fyzon</i>

Au mot télégraphique indiquant l'embout spécial demandé :

Ajouter le mot : *Fybal*, si la transmission doit être montée sur un compteur chronométrique.

Ajouter le mot : *Fyfos*, si la transmission doit être montée sur un compteur magnétique (ne se fait que pour gaine de 11 ^m/_m).

(1) Ne se monte qu' sur gaine de 13 ^m/_m.

(2) Ancien modèle, ne se monte que sur gaine de 11 ^m/_m.

www.fpw.it

III — LONGUEUR DES TRANSMISSIONS, GAINES ET ARBRES FLEXIBLES

Les longueurs des transmissions sont, sauf cas spéciaux, établies de 50 en 50 m/m jusqu'à 1 mètre, de 100 en 100 m/m au-dessus de 1 mètre.

Code télégraphique pour désigner les longueurs :

0 m. 10.... <i>Upday</i>	0 m. 60.... <i>Upsor</i>	0 m. 95.... <i>Urfat</i>
0 m. 20.... <i>Upecy</i>	0 m. 65.... <i>Uptos</i>	1 m. <i>Urgix</i>
0 m. 30.... <i>Upfod</i>	0 m. 70.... <i>Upvis</i>	2 m. <i>Usany</i>
0 m. 40.... <i>Uplag</i>	0 m. 75.... <i>Urand</i>	3 m. <i>Utbed</i>
0 m. 45.... <i>Upmol</i>	0 m. 80.... <i>Urclø</i>	4 m. <i>Uvarn</i>
0 m. 50.... <i>Uppel</i>	0 m. 85.... <i>Urdiv</i>	5 m. <i>Uzbol</i>
0 m. 55.... <i>Upren</i>	0 m. 90.... <i>Urenf</i>	6 m. <i>Uzrib</i>

PIÈCES DÉTACHÉES DE GAINES ET D'ARBRES FLEXIBLES

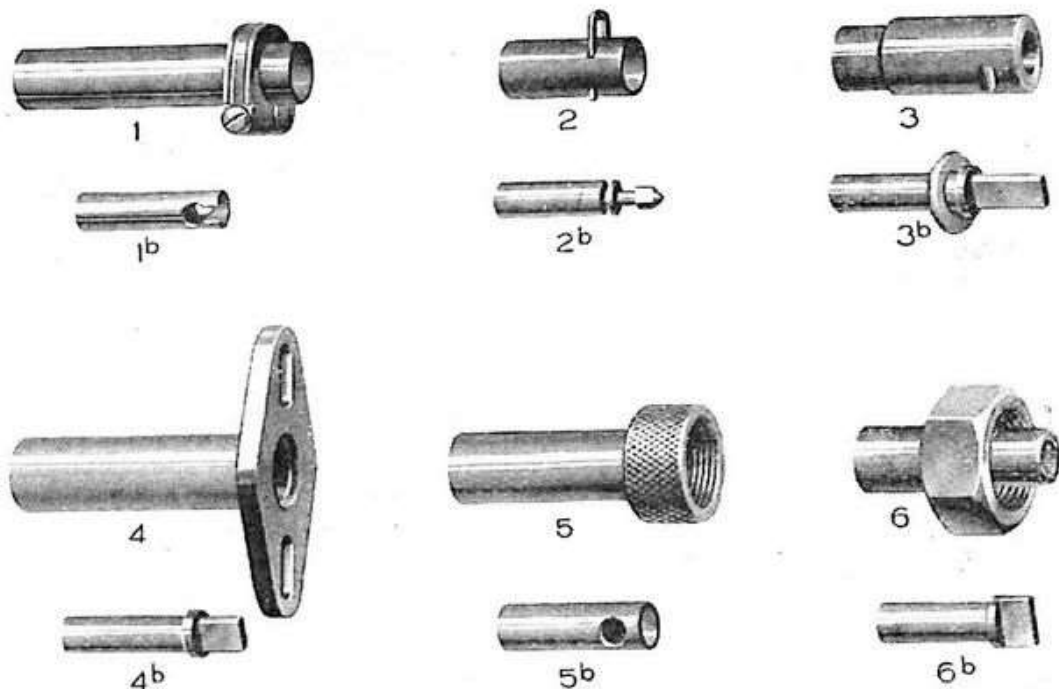

PORTE-GAINES OU EMBOUTS DE GAINE

Fig.	DESIGNATION	Références	CODE	PRIX
1	Porte-gaine Intéger (pour appareils chronométriques et accessoires).....	336e	<i>Fypod</i>
2	Porte-gaine prise à verrou (pour appareil magnétique)	4822	<i>Fyrac</i>
3	Porte-gaine Standard	4872d	<i>Fysig</i>
4	Porte-gaine Renault (6 CV)	3176c	<i>Fyteg</i>

www.fpw.it

5	Porte-gaine Aviation , côté tachymètre A.M., avec écrou moleté, 18×150 (gaine de 13 m/m).....	2879/2878	<i>Fyrgo</i>
6	Porte-gaine Aviation , côté moteur, avec écrou 6 pans, 21×150 (gaine de 13 m/m).	2880 ^b /2881	<i>Fytyl</i>
	Porte-gaine Aviation , côté tachymètre, (ancien modèle) avec écrou 6 pans, 18×150 (gaine de 11 m/m).....	89 b/81 b	<i>Fyulb</i>
	Porte-gaine Aviation , côté moteur, (ancien modèle) avec écrou 6 pans, 21×150 (gaine de 11 m/m).....	83 c/85 b	<i>Fyzał</i>
	Collier de serrage de porte-gaine Intéger (acier) avec vis.....	5075/1482	<i>Firso</i>
	Collier de serrage de porte-gaine Intéger (laiton) avec vis.....	337/193	<i>Firut</i>

EMBOUTS D'ARBRES FLEXIBLES

1b	Embout Intéger (pour appareils chronométriques et accessoires).....	338	<i>Fyjas</i>
2b	Embout Prise à verrou (pour appareil magnétique).....	4830 h	<i>Fykev</i>
3b	Embout Standard avec rondelle de butée.	426/427	<i>Fylva</i>
4b	Embout Standard Renault	426 c	<i>Fymob</i>
5b	Embout Aviation , côté tachymètre A.M., (gaine de 13 m/m).....	2910 b	<i>Fylcy</i>
6b	Embout Aviation à tournevis, côté moteur, (gaine de 11 m/m ou de 13 m/m).....	84 c	<i>Fynud</i>
	Embout Aviation , côté tachymètre, (ancien modèle, gaine de 11 m/m).....	338 g	<i>Fyorg</i>

Mode d'emploi du Code Télégraphique

Le Service Télégraphique International acceptant les mots artificiels d'un maximum de dix lettres, les mots télégraphiques de cinq lettres peuvent être groupés deux par deux et ne former ainsi qu'un seul mot.

En particulier, pour indiquer les longueurs de flexibles supérieures à 1 mètre, il suffira de réunir le mot du code indiquant le nombre entier de mètres à celui désignant les centimètres.

Les quantités de chaque appareils ou pièces sont toujours indiquées en lettres et ne forment qu'un mot :

Exemple: *Envoyer grande vitesse gare quatre transmissions complètes acier, embouts Integer-Standard, longueur un mètre quarante — Deux transmissions complètes sous caoutchouc, embouts Integer-prise Standard allemande, gaine onze millimètres, longueur un mètre soixante — Dix flexibles nus, embouts prise à verrou-Standard, longueur un mètre cinquante — Quatre porte-gaine Renault — Deux colliers serrage porte-gaine acier (52 mots)*

s'écrit: *Ziben quatre Flishfyany Urgixuplag — deux Flegs Fyocsfybal Urgixupsor — dix Fluhyfyger Urgixuppel — quatre Fyteg — deux Firso (15 mots).*

ETABLISSEMENTS ED. JAEGER

Société Anonyme au Capital de 7.000.000 Francs

2, RUE BAUDIN - LEVALLOIS (SEINE)

Adresse Télégraphique : Etabedjate-Levallois

Tél. : Carnot 32-90, 32-91 et 32-92

R. C. Seine 134-503

JAEGER

ACCESSOIRES

DE MONTAGE DES COMPTEURS ET TACHYMÈTRES

RACCORDS

DESIGNATIONS	Référence	CODE	PRIX
--------------	-----------	------	------

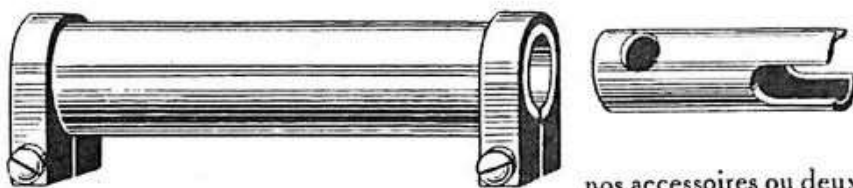

Ce raccord est employé pour relier un appareil avec un de nos accessoires ou deux accessoires ensemble.
Se fait en 3 longueurs : 65-100-150 m/m

Raccord Integer-Integer, complet.....	5159 b	Racob
Douille laiton avec ses deux colliers et vis	1373/337	Racuc
Manchon fourche acier.....	271	Racye

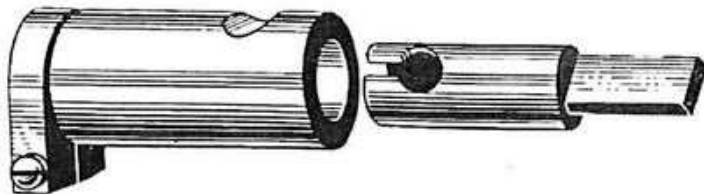

Ce raccord est employé pour relier une prise standard à un appareil ou à un de nos accessoires.

Se fait en 4 longueurs : 39 - 55 - 64 - 110 m/m.

Raccord Integer-Standard, complet.....	5218	Raday
Douille laiton avec collier et vis	410c/337	Radib
Tournevis acier	411	Radya

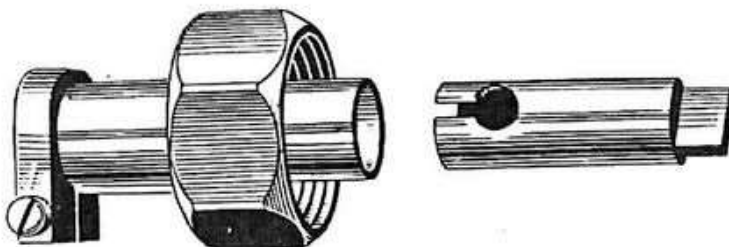

Ce raccord est employé pour relier une prise filetée à un appareil ou à un de nos accessoires.

Raccord Integer-Aviation, complet	5045	Rahed
Douille laiton avec collier, vis et écrou	408/337	Rahif
Écrou 6 pans, 21 pas 1.50.....	85 b	Rahog
Tournevis acier	409	Rahyj

Collier de fixation avec vis pour raccords ci-dessus	337/193	Firup
Vis de collier	193	Firyv

www.fpw.it

COUPLEUR

POULIE DE CARDAN

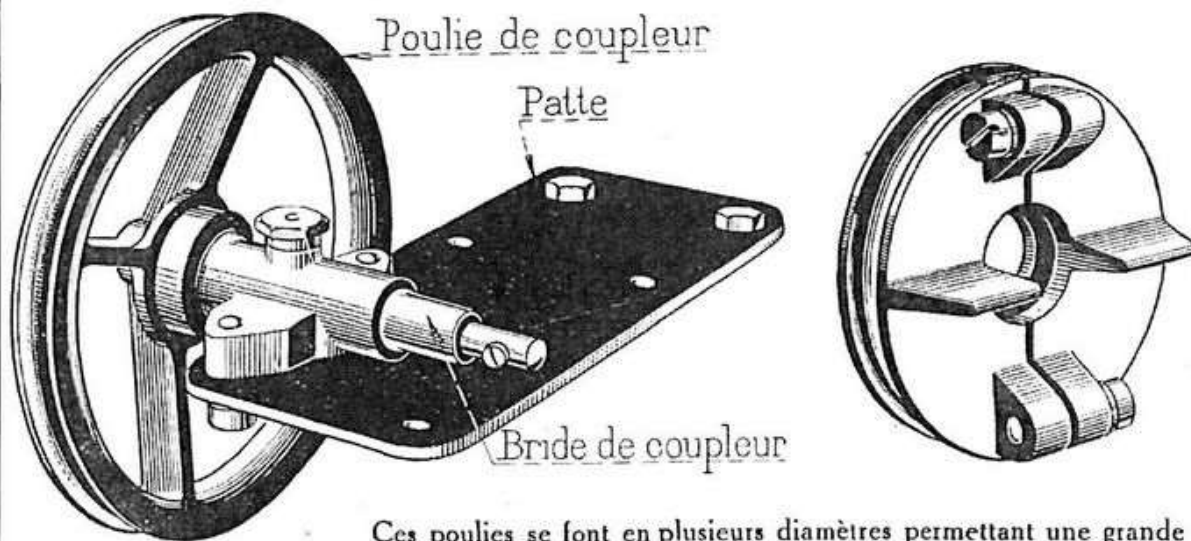

Ces poulies se font en plusieurs diamètres permettant une grande variété de rapports. La bride du coupleur peut être placée dans différentes positions sur la patte, celle-ci étant percée de plusieurs trous. Dans certains cas particuliers, la forme de la patte peut changer. On emploie ces accessoires : soit pour avoir une prise d'indicateur de vitesse sur l'arbre de cardan, soit pour avoir une prise de Tachymètre sur le moëur en plaçant le coupleur à un endroit convenable.

DÉSIGNATIONS		N° de Référence	CODE	PRIX
Coupleur complet avec poulie, manchon-bride, axe et patte de fixation		5023	Pabab	
Coupleur avec poulie, manchon-bride et axe	Paaxy	
<i>Ajouter aux mots "Palab" et "Paaxy" le mot désignant le diamètre de la poulie désirée</i>				
Poulie de Coupleur, nue (Diamètres à fond de gorge)				
60 ^m / _m ... Pabec	90 ^m / _m ... Pagmy	105 ^m / _m ... Pakka	130 ^m / _m ... Pamip	
70 ^m / _m ... Pacog	95 ^m / _m ... Pahum	110 ^m / _m ... Palem	135 ^m / _m ... Panor	
80 ^m / _m ... Padyk	100 ^m / _m ... Pajek	120 ^m / _m ... Palry	145 ^m / _m ... Papso	
85 ^m / _m ... Pafyl				
Manchon-Bride de coupleur avec axe, monté..			Paops	
Axe de coupleur avec vis, clavettes, rondelles ...			Parov	
Vis de tige de prise.....		2081	Anfel	
Manchon-bride de coupleur avec graisseur, feutre, et 2 vis de fixation		339 c	Pasas	
Patte avec bride de serrage et deux boulons....		303/304	Pausy	
Patte spéciale pour 10 CV Citroën B-12.....			Pavav	
Patte spéciale 5 CV Citroën.....			Pawob	
<i>Pattes spéciales, renseignements sur demande</i>				
Poulie de cardan complète avec vis		5052		
<i>Les dimensions ci-après indiquent le diamètre à fond de gorge et l'alisage de la poulie.</i>				
45 × 25 ^m / _m ... Puady	50 × 45 ^m / _m ... Pufod	85 × 70 ^m / _m ... Pukly	Poulies à vis noyées.	
50 × 25 ^m / _m ... Puboz	56 × 48 ^m / _m ... Pugec	Epais 10 ^m / _m		
50 × 36 ^m / _m ... Puciz	66 × 57 ^m / _m ... Puhif	48 × 32 ^m / _m ... Pulga		
50 × 40 ^m / _m ... Puday	80 × 25 ^m / _m ... Pujoh	70 × 52 ^m / _m ... Pumol		
<i>Poulies spéciales, renseignements sur demande.</i>				
Courroies Métalliques				
Longueurs : 0 m. 60 Puver		0 m. 80 Puyet	1 m. Puzoy	

www.tpw.fr

RÉDUCTEUR-MULTIPLICATEUR

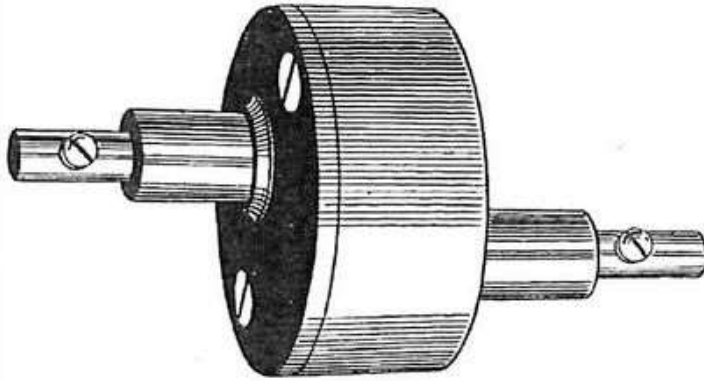

Cet accessoire s'emploie :
1° Comme **réducteur** ou **multiplieur** ne changeant pas le sens de rotation

2° Comme **réducteur** ou **multiplieur** inversant le sens de rotation

3° Uniquement comme **inverseur** de sens de rotation.

Prix

Principaux Réducteurs ou Multiplieurs

Rapports	ne changeant pas le sens de rotation	inversant le sens de rotation	Rapports	ne changeant pas le sens de rotation	inversant le sens de rotation	Rapports	ne changeant pas le sens de rotation	inversant le sens de rotation
$\frac{1000}{1050}$	<i>Reaxy</i>	<i>Riach</i>	$\frac{1000}{1200}$	<i>Regmy</i>	<i>Rihma</i>	$\frac{1000}{1600}$	<i>Renor</i>	<i>Riopy</i>
$\frac{1000}{1087}$	<i>Rebab</i>	<i>Ribko</i>	$\frac{1000}{1250}$	<i>Rehum</i>	<i>Rijus</i>	$\frac{1000}{1667}$	<i>Reolp</i>	<i>Ripta</i>
$\frac{1000}{1101}$	<i>Rebfo</i>	<i>Ricum</i>	$\frac{1000}{1300}$	<i>Reiln</i>	<i>Rikos</i>	$\frac{1000}{1750}$	<i>Repso</i>	<i>Rirob</i>
$\frac{1000}{1118}$	<i>Recca</i>	<i>Ridil</i>	$\frac{1000}{1350}$	<i>Rejmo</i>	<i>Riler</i>	$\frac{1000}{1800}$	<i>Rervo</i>	<i>Risib</i>
$\frac{1000}{1125}$	<i>Redho</i>	<i>Riery</i>	$\frac{1000}{1400}$	<i>Rella</i>	<i>Rimov</i>	$\frac{1000}{2000}$	<i>Ressa</i>	<i>Riteb</i>
$\frac{1000}{1150}$	<i>Reers</i>	<i>Rifno</i>	$\frac{1000}{1500}$	<i>Remur</i>	<i>Rinsa</i>	$\frac{1000}{3000}$	<i>Retev</i>	<i>Rityg</i>
$\frac{1000}{1182}$	<i>Refy</i>	<i>Rigla</i>						

Tous autres rapports sur demande

Inverseur de sens de rotation (Rapport 1/1)..... *Rymos*

RENVOIS D'ÉQUERRE

Renvoi d'équerre pour compteurs chronométriques ou tachymètres

Lorsque la transmission flexible ne peut partir perpendiculairement à la planche de bord (généralement à cause du réservoir se trouvant trop près) on peut adapter ce renvoi d'équerre à nos Compteurs chronométriques ou Tachymètres pour obtenir un départ de flexible parallèle à la planche de bord.

Ces renvois demandent à être montés avec attention. Une notice illustrée de montage accompagne chaque appareil.

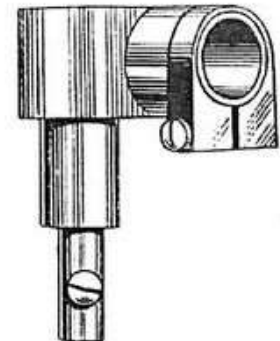

Renvoi d'équerre, complet.....	1989	<i>Rabix</i>
Pignon de renvoi d'équerre, nu	540 a	<i>Rabav</i>
Vis de pignon	541 a	<i>Raboz</i>
Collier avec vis.....	989/193	<i>Rabva</i>
Vis de tige de prise.....	2081	<i>Anfel</i>

www.pow.it

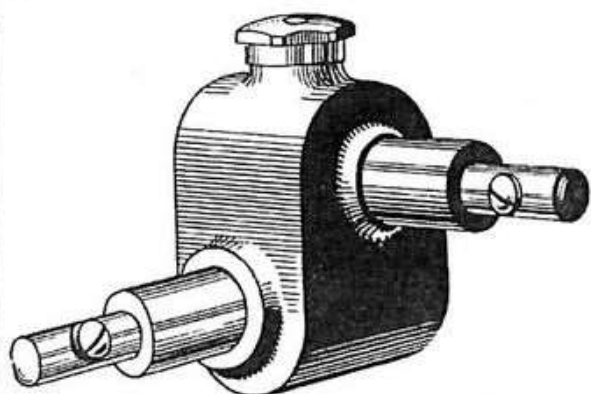

RENOIS D'ÉQUERRE

Employés pour permettre un départ de flexible perpendiculaire à une prise, en modifier le régime ou pour éviter un coude trop brusque du flexible.

Nous avons établi plusieurs modèles de renvois, qui se différencient par leurs rapports et par les dimensions de leurs axes et paliers ou prises.

La prise, sur laquelle se monte le flexible, a, dans tous nos modèles, un axe de 6 m/m de diamètre ($d = 6$) et un palier de 15 m/m de longueur ($l = 15$).

La prise qui est montée sur l'organe de commande (pignons ou raccords) comporte suivant les types un axe de 6 ou 8 m/m de diamètre tournant dans un palier dont la longueur l est de 15, 18 ou 26 m m.

Prix.....

TYPES	RAPPORT	RÉFÉRENCES		CODE	
Intégrer-Intégrer $d = 6$ m/m $l = 15$ m/m	1/1	10064		<i>Rualb</i>	
	1/2	10065		<i>Rubto</i>	
		Renvois avec prise longue $d = 8$ m/m $l = 26$ m/m		Renvois avec prise courte $d = 8$ m/m $l = 18$ m/m	
		RÉFÉR.	CCDE	RÉFÉR.	CCDE
Intégrer-prise de 8 m/m .. (longue ou courte)	1/1	10066	<i>Ruild</i>	10071	<i>Rudas</i>
	1/2	10067	<i>Rujya</i>	10072	<i>Ruenf</i>
	1/3	10069	<i>Rulfo</i>	10074	<i>Rugix</i>
	1/4	10070	<i>Rumif</i>	10077	<i>Ruhob</i>
	2/3	10068	<i>Ruķeb</i>	10073	<i>Rufat</i>
Intégrer-moteur hors-bord	1/4	10078	<i>Runda</i>
Intégrer-prise à tournevis ..	1/1	10079	<i>Ruofy</i>		
	1/2	10080	<i>Rupoj</i>		
Intégrer-prise moto	2/3	10068	{ p ^r montage à droite. <i>Ruķeb</i> { p ^r montage à gauche. <i>Rulba</i>		

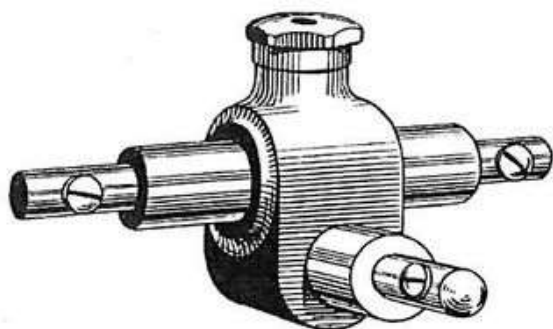

RENOIS 3 BRANCHES

Réf. 1980 *Razev*

Réf. 1969 (spéc^l, p^r Hispano) *Rayas*

Employés pour la commande de deux appareils avec une seule prise. (Ex. : Indicateur de vitesse sur la planche de bord et appareil de cantine).

Prix.....

Exemple d'emploi du Code Télégraphique

Envoyer par postal domicile trois raccords Intégrer-Intégrer complets, deux tournevis acier pour standard — dix colliers fixation — quatre coupleurs complets quatre-vingt-quinze millimètres — deux poulies cardan cinquante-six millimètres, alésage quarante-huit — quatre renvois Intégrer Prise huit courte un tiers — six réducteurs inversant rotation mille sur onze cent vingt-cinq (46 mots).

Yebbo trois Racob — deux Radya — dix Firut — quatre Pababpahum — deux Pugec — quatre Rugix — six Riery (15 mots).

EXEMPLES DE COMBINAISONS D'ACCESSOIRES

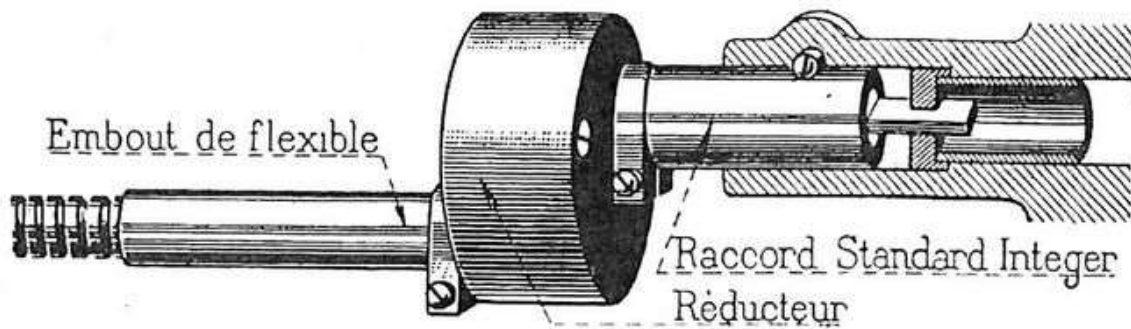

Montage employé, quand par suite d'une modification à la voiture, (pneus ou couple du pont) ou sur les voitures étrangères réglées pour compter en miles, la prise sur boîte de vitesse ne fait pas un tour exactement quand la voiture avance d'un mètre.

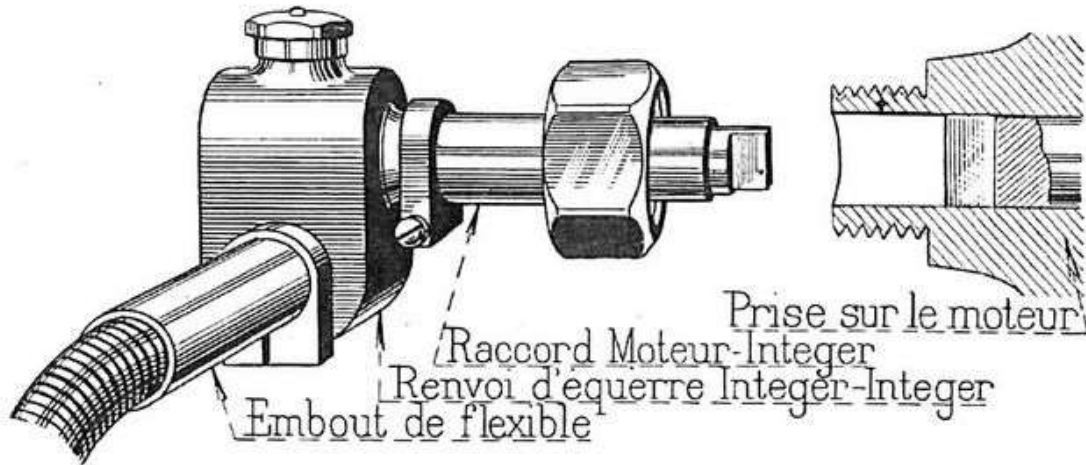

Montage employé pour éviter un coude trop brusque du flexible et modifier, si besoin, par un rapport convenable, sa vitesse de rotation.

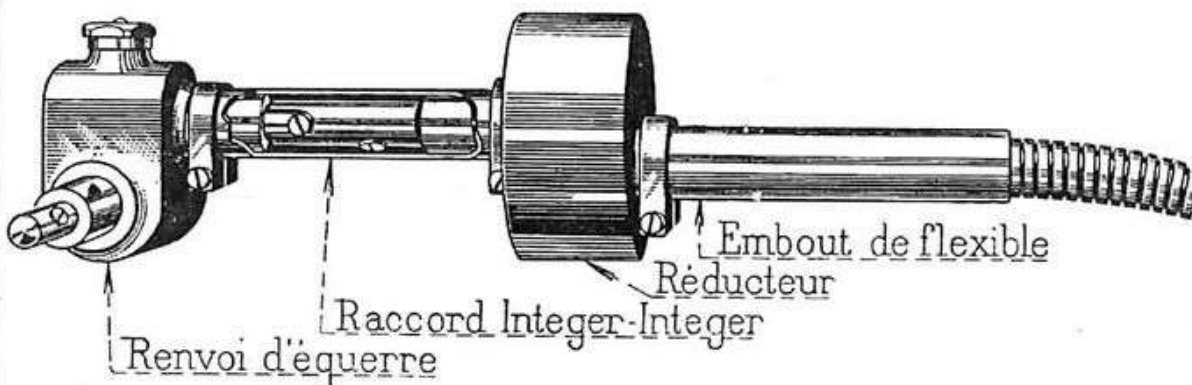

Montage employé pour éviter un coude trop brusque du flexible et réduire ou multiplier sa vitesse de rotation.

JAEGER

HORLOGERIE ET INSTRUMENTS DE PRÉCISION

I. APPAREILLAGE ÉLECTRIQUE pour automobiles.

Ampèremètres.
Commutateurs d'allumage et d'éclairage.
Lampes de tablier.
Boutons d'éclairage.
Porte-fusibles.
Prises de baladeuses.

II. COMPTEURS.

Compteurs kilométriques — indicateurs de vitesse.
Compteurs kilométriques pour véhicules industriels.
Compteurs-totalisateurs industriels.

III. HORLOGERIE.

Montres 8 jours pour automobiles.
Montres avec totalisateur de temps de marche.
Chronographes de poche.
Pendulettes.

IV. TACHYMÈTRES (Compte-Tours).

Tachymètres pour automobiles et avions.
Tachymètres étalons pour bancs d'essais.
Tachymètres enregistreurs.
Tachymètres de poche.

V. TABLEAUX COMPLETS D'APPAREILS DE BORD pour autos, avions, bateaux, motos.

VI. APPAREILS SPÉCIAUX pour l'automobile, l'aviation, la marine et l'industrie.

ÉTABLISSEMENTS ED. JAEGER

Société Anonyme au Capital de 7.000.000 Francs

2, RUE BAUDIN - LEVALLOIS (SEINE)

Adresse télégraphique : Etabedjate-Levallois

Tél.: Carnot 32-90, 32-91, 32-92

R. C. Seine 134-503

JAEGER

APPAREILS ÉLECTRIQUES

AMPÈREMÈTRES

Les divers modèles d'ampèremètres que nous avons établis sont remplacés par notre ampèremètre n° 5931, qui a les mêmes cotes extérieures et même mode de fixation que les modèles précédents.

Les ampèremètres sont toujours livrés, prêts à poser, avec étriers, rondelles Grower, écrous moletés, et, sauf indications contraires, gradués 20 - 0 - 20 ampères, couleur du cadran à préciser.

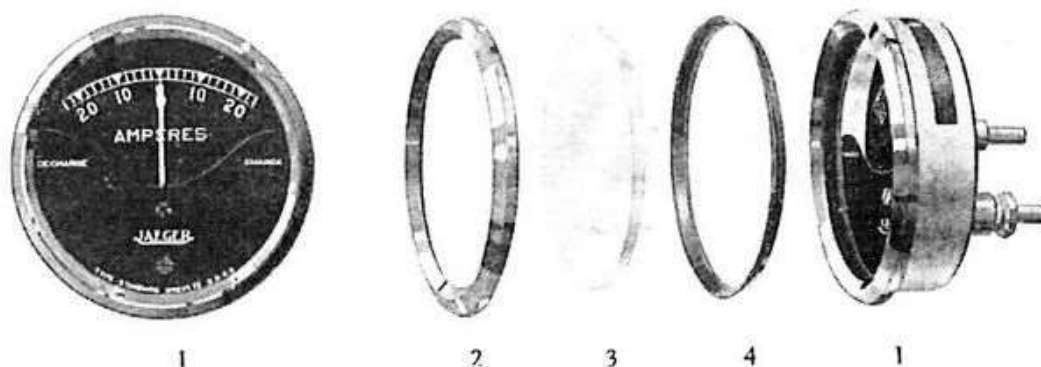

Fig.	DÉSIGNATIONS	Référence	CODE	PRIX
1	Ampèremètre Ampor, complet.....	5931	Asber
2	Lunette nickelée à baïonnette.....	7050	Ascov
	Caoutchouc pour joint.....	7058	Asdux
3	Verre plat.....	7055 b	Aselc
4	Rehaut.....	4751 b	Asfof
	Etrier de fixation.....	4704 b	Asgla
	Rondelle Grower.....	Ashko
	Ecrou moleté.....	3464	Asigy
	Ecrou six pans de borne.....	4540	Asjoc

Couleurs des Cadrans et graduations spéciales :

Cadran noir : *Aspab*

Cadran blanc : *Weper*

10 - 0 - 10 ampères : *Axtro*

Charge et décharge (sans graduation) : *Ayurn*

www.fpw.it

AMPÈREMÈTRES POUR VOITURES CITROEN



10

Fig.	DÉSIGNATIONS	Référence	CODE	PRIX
10	Ampèremètre, cadran blanc, sans lunette, sans verre avec étrier spécial	5472	<i>Atams</i>
	Ampèremètre pour C-4 ou C-6 — lunette A.R. — cadran noir, avec étrier	10052	<i>Atkis</i>

BOUTONS DIVERS POUR TABLEAUX DE BORD

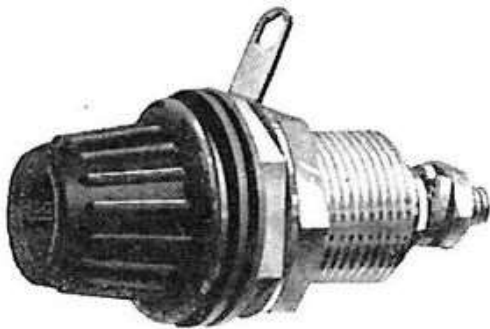

1



2

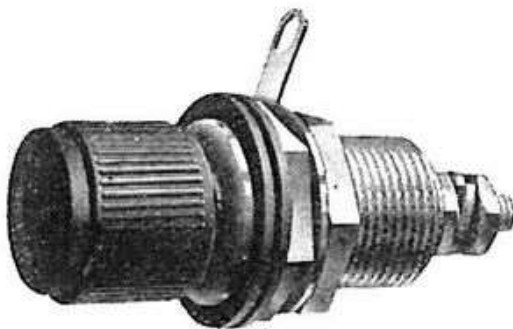

3



4

Fig.	DÉSIGNATIONS	Référence	CODE	PRIX
1	Bouton d'éclairage (ébonite)	5404 c	<i>Bacfa</i>
2	Bouton de démarreur, à relais (nickelé) ..	5445 c	<i>Babig</i>
3	Porte-fusible (sans fusible)	5369 c	<i>Badmy</i>
4	Prise de baladeuse	5370 c	<i>Baety</i>
	Cosse coudée de prise de courant	4999	<i>Bajem</i>

www.dpw.fr

BOITES ÉLECTRIQUES A BOUTONS

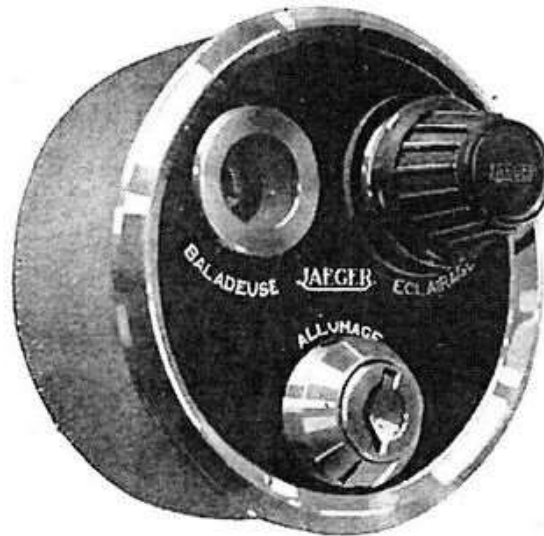

DÉSIGNATIONS	Référence	CODE	PRIX
Boîte à deux boutons (d ⁽¹⁾ = 60 mm) comprenant : un bouton d'éclairage et une prise de baladeuse, avec étrier	5923	<i>Balro</i>
Boîte à trois boutons (d ⁽¹⁾ = 60 mm) comprenant : un bouton d'éclairage, une prise de baladeuse, un contact à clé, avec étrier :			
Type, allumage par batterie	5921	<i>Bamir</i>
Type, allumage par magnéto	5922	<i>Bapra</i>

CONTACT A CLÉ

(pour allumage ou interruption générale de circuits)

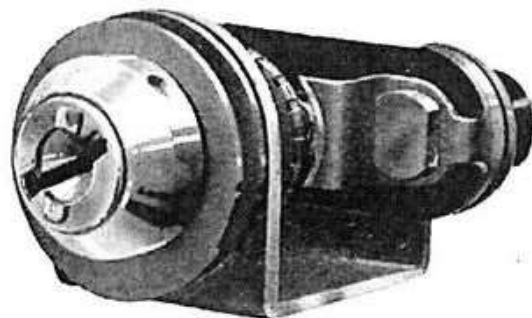

DÉSIGNATIONS	Référence	CODE	PRIX
Contact à clé , fourni avec deux clés :			
Type, allumage par batterie ou pour interruption générale	5959	<i>Draky</i>
Type, allumage par magnéto	5960	<i>Drulf</i>
Clé de contact	4606	<i>Sabto</i>

(1) d = diamètre du boîtier.

www.fpw.it

LAMPE DE PLANCHE DE BORD

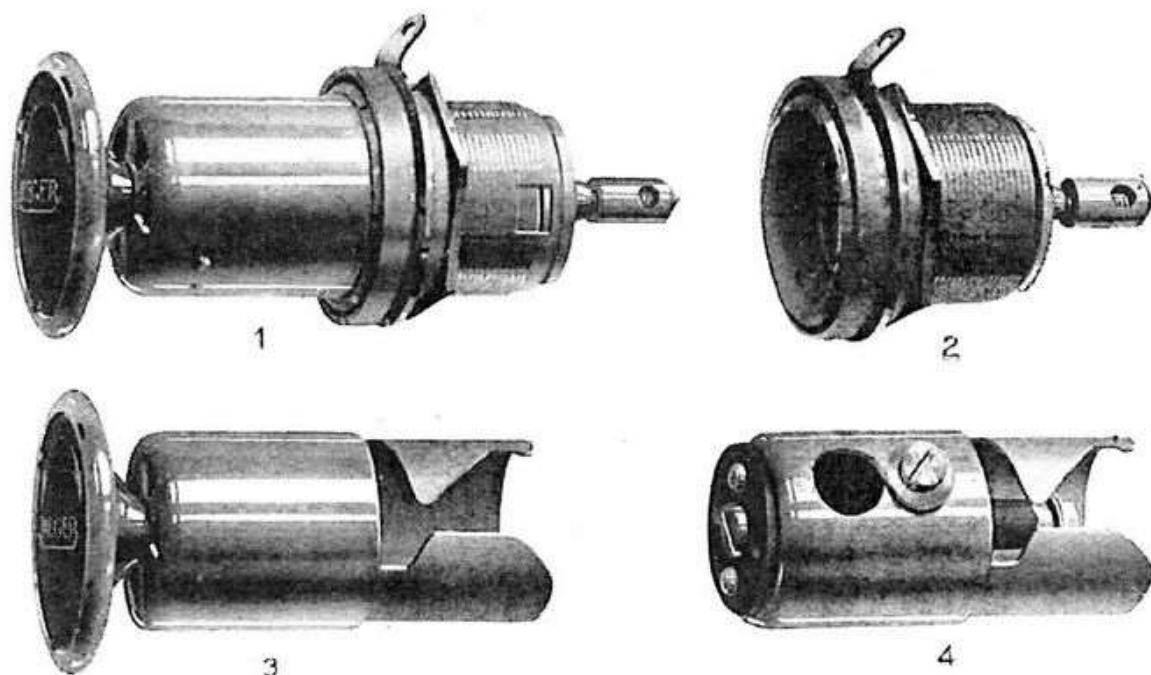
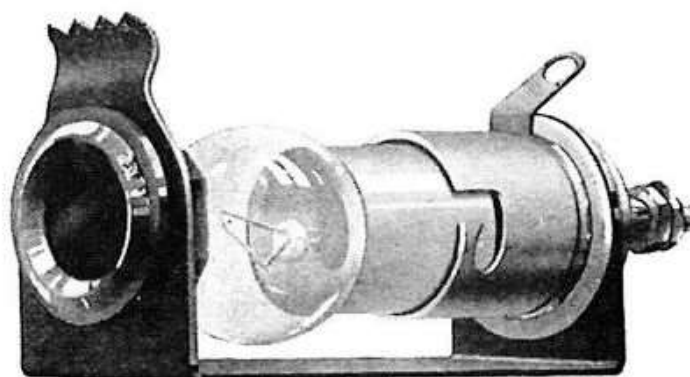

Fig.	DÉSIGNATIONS	Référence	CODE	PRIX
1	Lampe de planche de bord, complète, avec ampoule 6 volts	5273 d	<i>Labir</i>
	La même avec ampoule 12 volts	5273 d	<i>Lacuv</i>
2	Cartier de lampe avec rondelles et écrous..	5316	<i>Lagat</i>
3	Chapeau réflecteur formant contact	5315	<i>Lafiv</i>
4	Prise de baladeuse.....	5317	<i>Ladyx</i>
	Cosse coudée de prise de masse	4017b	<i>Lahoz</i>
	Ecrou cylindrique de prise de courant ...	4154	<i>Lakib</i>

LAMPE TÉMOIN de charge ou d'allumage par batterie



Lampe témoin, sans ampoule, avec écrou de serrage sur tableau de bord.....	5446	<i>Lakud</i>
--	------	--------------	-------

AMPOULES pour Lampes et Tableaux de Bord

Ampoule 6 volts..... *Lamba*

Ampoule 12 volts..... *Laned*

JAEGER

COMMUTATEURS

Nos divers modèles de commutateurs portent sur la face arrière une plaque de fermeture, dans la partie centrale de laquelle est inscrit le numéro de la combinaison électrique réalisée par chaque type d'appareil.

Ce numéro, ou son mot télégraphique, identifie l'appareil et doit toujours être indiqué sur la commande

Nous donnons pages 2 et 3 les figures représentant les principales plaques de fermeture de nos commutateurs et nous indiquons la combinaison électrique obtenue avec l'appareil.

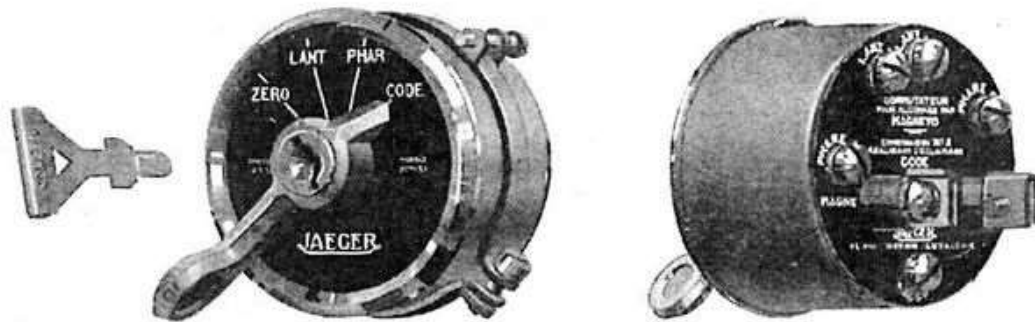

DESIGNATIONS	N° de Référence	CODE	PRIX
Commutateur complet avec étrier et 2 clés..... (Pour le numéro et le mot télégraphique voir pages 2 et 3).
Clé de commutateur	10088	<i>Sabto</i>
Collier avec vis.....	10090	<i>Sadet</i>
Vis de borne avec rondelle Grower	4630	<i>Saenf</i>
Etrier de borne	4720	<i>Safoy</i>
Vis de fixation d'étrier de borne	4630	<i>Saenf</i>

Commutateurs sans dispositif de verrouillage.

Les commutateurs indiqués au paragraphe I (page 2) peuvent être fournis sans dispositif de verrouillage, mais avec clé assurant le contact d'allumage. Pour commande télégraphique, ajouter au type de commutateur désiré le mot..... *Snojy*.

Commutateurs sans clé.

Nous pouvons fournir les commutateurs indiqués aux paragraphes II, III et IV (page 3) sans clé.

Pour commande télégraphique, ajouter au type de commutateur désiré le mot..... *Smaly*. (Voir exemple page 4).

www.ipw.it

I. — Commutateurs d'allumage et éclairage.

Avec clé centrale amovible commandant l'allumage du moteur et verrouillant l'appareil, avec manette à déplacement angulaire pour l'extinction ou l'allumage des lanternes, phares et éclairage code, comme spécifié ci-dessous pour chaque type d'appareil.

A. — Allumage par batterie



N° 1..... *Sebv.*
Eclairage code par :
2 lanternes AV,
1 phare spécial ou lampe à double filament.



N° 2..... *Selko.*
Eclairage code par :
2 lanternes AV
et le phare droit.

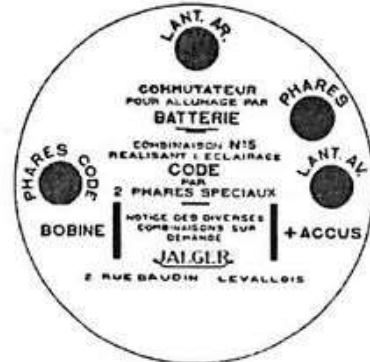

N° 5..... *Serma.*
Eclairage code par :
2 phares spéciaux ou lampes à double filament.

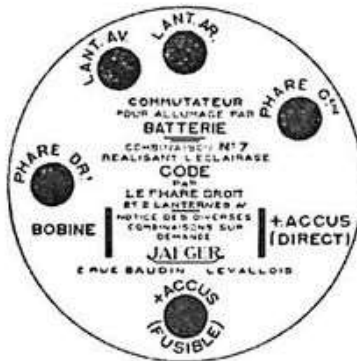

N° 7..... *Setir.*
Employé quand l'alimentation de la bobine d'allumage est différente de celle de l'éclairage. Eclairage code par 2 lanternes AV et le phare droit.

B. — Allumage par magnéto.



N° 3..... *Shald.*
Eclairage code par :
2 lanternes AV,
1 phare spécial.

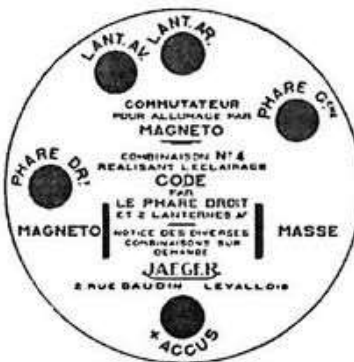

N° 4..... *Shesy.*
Eclairage code par :
2 lanternes AV.
et le phare droit.

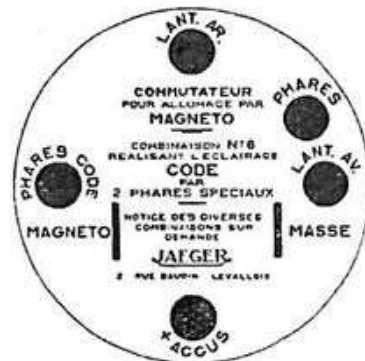

N° 6..... *Shonk.*
Eclairage code par :
2 phares spéciaux
ou lampes à double filament.

www.dpw.it

II. — Commutateurs d'allumage Batterie — Magnéto — Voltex.



N° 13..... *Sidde*.
Commande de deux sources différentes d'allumage.
4 positions : — Arrêt
Batterie — Magnéto
Batterie et magnéto.



N° 18..... *Sigmy*
Commande de l'allumage sur les moteurs à 2 bougies par cylindre.
4 positions : — Arrêt.
Bougies droites — gauches — Bougies droites et gauches.



N° 22..... *Sirvo*.
Commande de l'allumage par Voltex (R. B.)
3 positions : — Arrêt
Voltex — Batterie.

III. — Commutateurs d'éclairage.

Nos commutateurs d'éclairage permettent de réaliser les mêmes combinaisons d'éclairage que nos commutateurs d'éclairage et d'allumage combinés. Mais la clé amovible de ces appareils ne sert plus qu'au verrouillage de la manette.

Pour commande télégraphique d'un commutateur d'éclairage, ajouter au mot télégraphique désignant le commutateur d'éclairage et d'allumage de la combinaison désirée, le mot.... *Skepy*!

IV. — Commutateurs divers.



N° 10..... *Sobij*.
Utilisé sur les voitures à alimentation indépendante.
3 positions : — Batterie gauche — Zéro
Batterie droite.



N° 11..... *Sodil*.
Employé pour couper un circuit quelconque d'allumage ou d'éclairage.
2 positions :
Arrêt — Marche;



N° 14..... *Sogem*.
Utilisé pour commander les feux de positions.
3 positions :
Feu gauche — Zéro
Feu droit.

N° 27..... *Soclo*.
Mêmes positions que le n° 10, mais ce type de commutateur comporte à la place de la clé un bouton de démarrage.

www.dpw.fr

TABLEAUX ELECTRIQUES

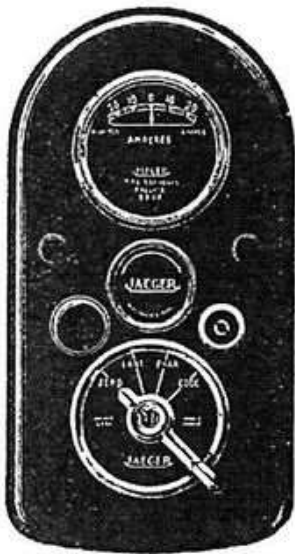

1

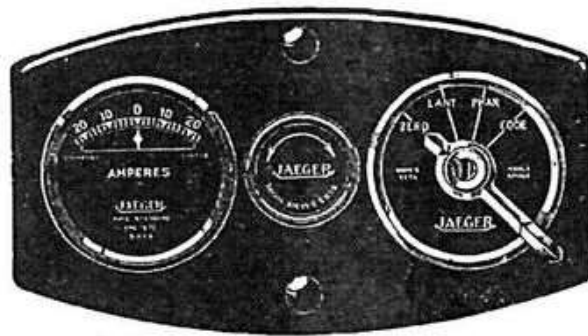

2

Les **Tableaux électriques** ont été établis pour grouper les appareils électriques de commande et de contrôle et en faciliter la pose sur les planches de bord.

Les tableaux "**Tonneau**" sont prévus pour être posés de manière à ce que le grand axe se présente soit verticalement, soit horizontalement. Des encoches permettent de fixer les appareils dans la position choisie.

Fig.	DESIGNATIONS	N° de Référence	CODE	PRIX
1	Tableau "Borne" , 180 × 95 ^m / _m , verni noir, comprenant, ampèremètre, commutateur, lampe d'éclairage, porte fusible, prise de balladeuse. (1) Le tableau complet avec vis de fixation.....	<i>Stesy</i>
	Tableau "Borne" , verni noir, tôle nue....	4597	<i>Stols</i>
2	Tableau "Tonneau" , 160 × 90 ^m / _m , verni noir, comprenant, ampèremètre, commutateur, lampe de planche de bord formant prise de balladeuse (1). Le tableau complet avec vis de fixation.	<i>Spaby</i>
	Tableau "Tonneau" , verni noir, tôle nue...	4425	<i>Spuvy</i>

Au mot télégraphique indiquant le tableau demandé, ajouter le mot télégraphique désignant le numéro de la combinaison électrique du commutateur désiré. (Voir exemple ci-dessous).

Mode d'emploi du Code télégraphique.

Le service Télégraphique International acceptant les mots artificiels d'un maximum de 10 lettres, les mots télégraphiques de cinq lettres peuvent être groupés deux par deux pour ne former qu'un seul mot de 10 lettres.

Les quantités d'appareils sont écrites en lettres et comptent pour un mot.

Envoyer par postal gare cinq commutateurs combinaison quatre sans clé deux tableaux "Tonneau" complets, combinaison deux — quatre tableaux "Borne" complets, combinaison un (22 mots).

Yaled cinq Shefysmaly — quatre Spabyselko — trois Stesysebav (7 mots)

(1) Pour la désignation des appareils électriques, voir notice "Appareils électriques".

www.dpw.it

JAEGER

MONTRES POUR AUTOMOBILES

Mouvement 8 jours soigné. — Embarrément à ancre antimagnétique. — Spiral en métal Elinvar. — Verre de forme. — Cadran blanc ou noir avec lunette argentée ou nickelée. — Cadran et lunette dorés. — Supplément pour cadran lumineux.

MONTRE PRISMATIQUE

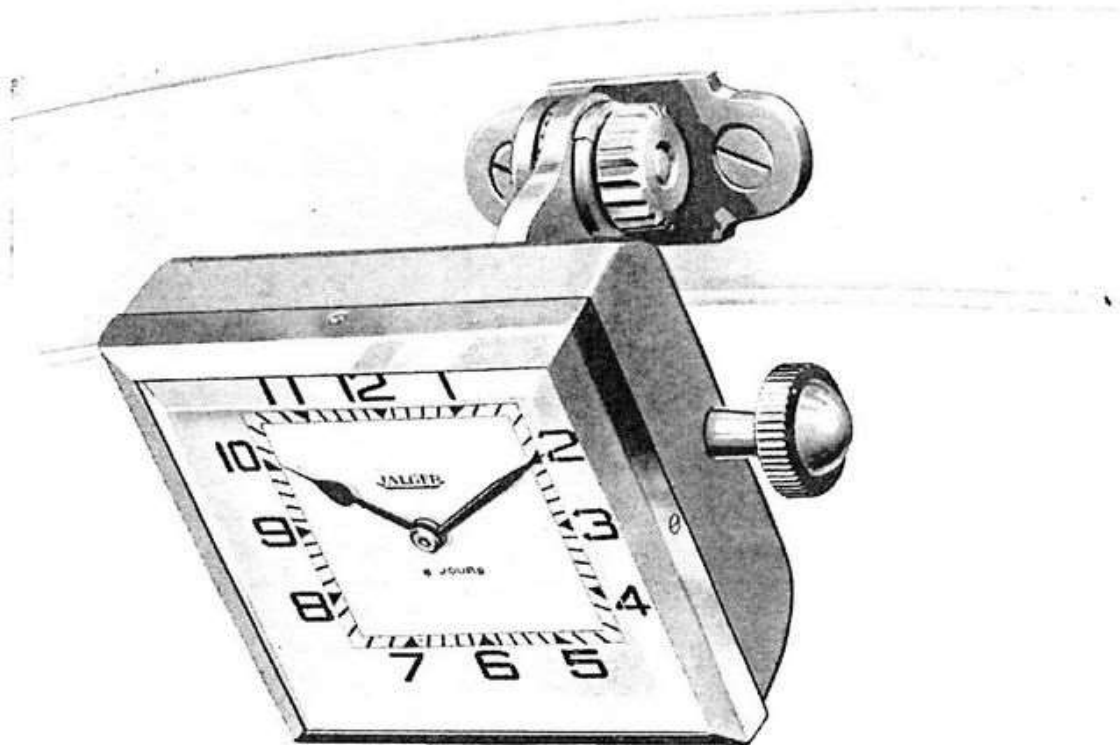

Cette montre, spéciale pour conduite intérieure, se fixe au dessus du pare-brise, sur le bandeau supérieur de la carrosserie. Son inclinaison est réglable, ce qui assure une visibilité parfaite pour tous les passagers.

Montre prismatique

Référence	Code	Prix
L. C. 5294	Huazy

Dimensions: 60×60 m/m.

Préciser la couleur du cadran et de la lunette.

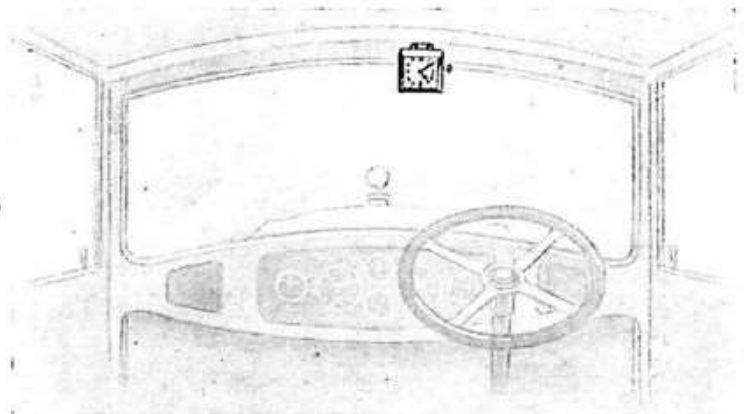

www.pw.it

MONTRES DE CANTINE

I. — Montre Tonneau

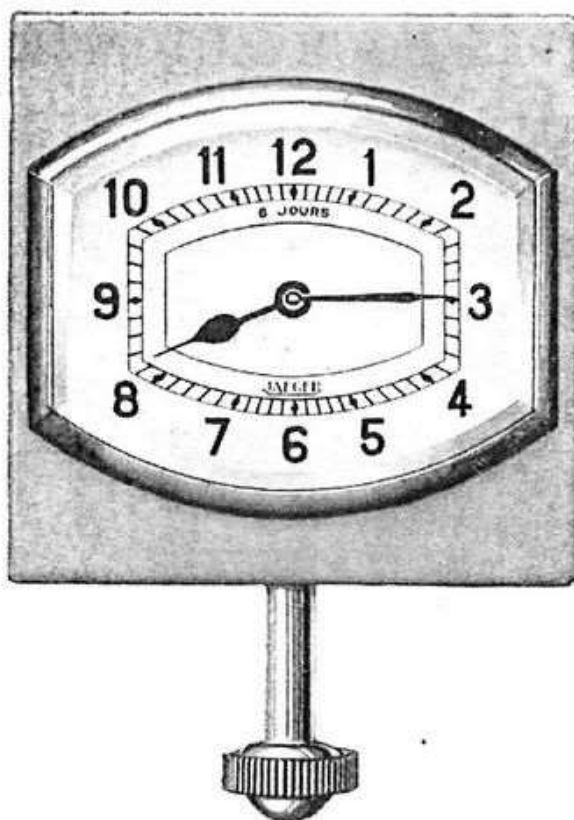

DÉSIGNATION	Référence	Code	Prix
Montre Tonneau.....	10051	Hufad

Préciser la couleur du cadran et de la lunette.

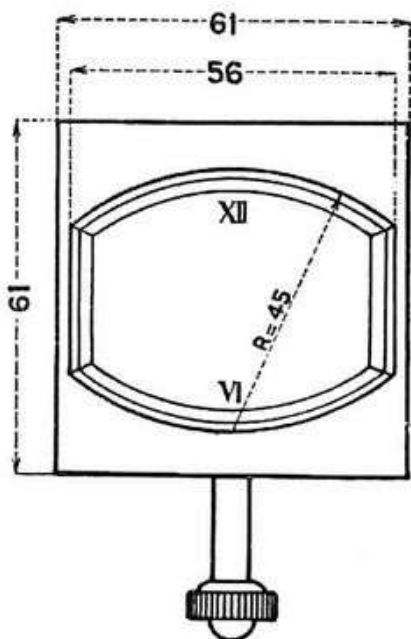

Cotes d'encombrement

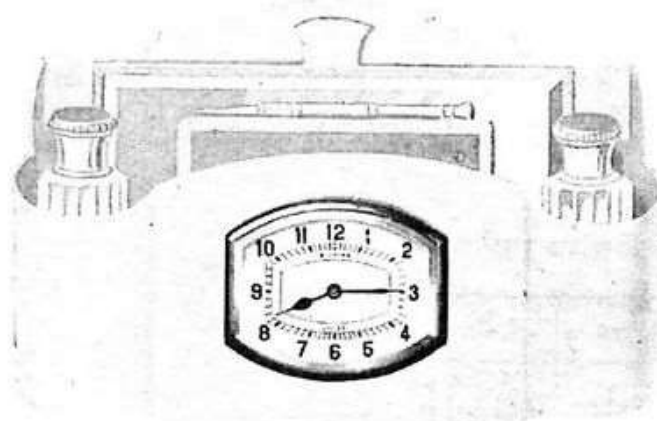

Montre Tonneau, montée sur cantine.

www.gpw.fr

II. — Montre Borne

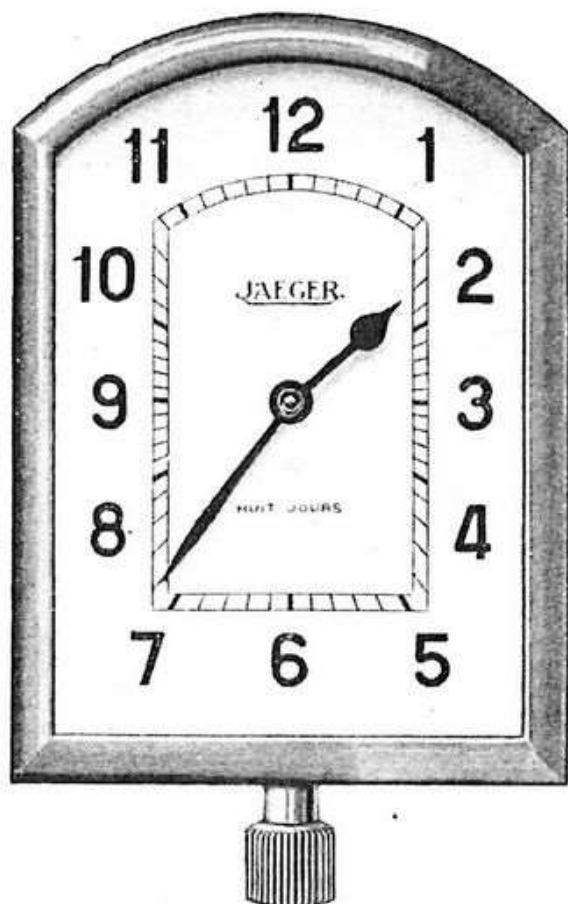

DÉSIGNATION	Référence	Code	Prix
Montre Borne.....	5362	Hugyl

Préciser la couleur du cadran et de la lunette.

Cette montre se fait également avec lunette or ou argent. Prix sur demande.

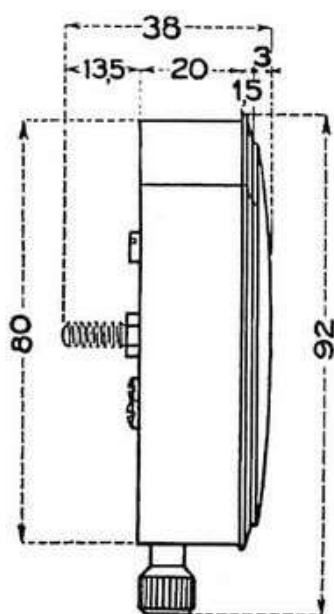
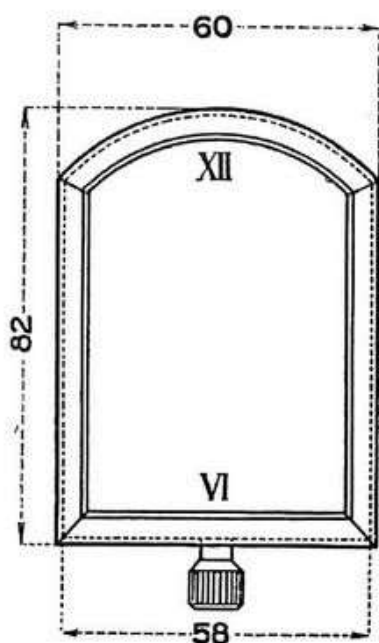

III. — Montre Ronde

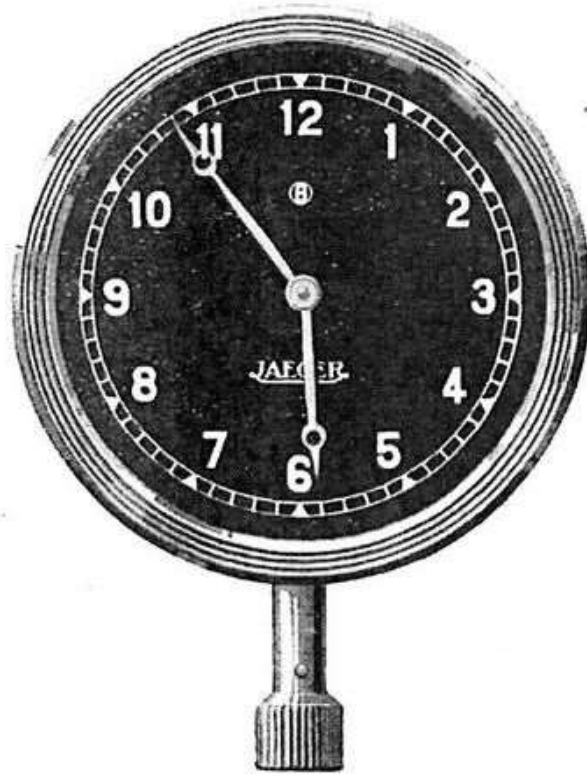

DÉSIGNATION	Référence	Code	Prix
Montre Ronde.....	10049	Huhko	

Préciser la couleur du cadran et de la lunette.

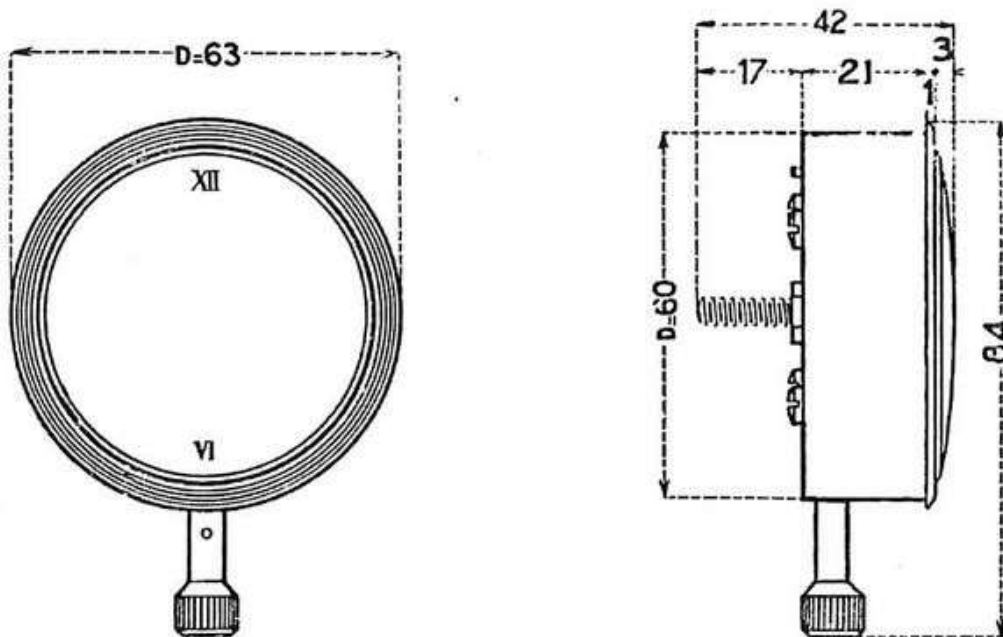

Remontoirs. — Ces divers modèles de montres peuvent être fournis avec des remontoirs de longueur appropriée.

JAEGER

COMMANDE DE PARE-BRISE POUR AUTOMOBILES

N° 5967 - Commande de pare-brise *Italy*

La commande de pare-brise JAEGER, pour automobile, permet au conducteur d'ouvrir à son gré ou de fermer le pare-brise, de l'immobiliser à la position choisie par une seule manœuvre: la rotation d'un bouton.

L'appareil, d'aspect sobre et élégant, se trouve placé à portée de la main, et la douceur de son fonctionnement en rend la manœuvre aisée.

Il se compose en principe d'un double flexible dont une extrémité est fixée au bord ouvrant du pare-brise et l'autre à un tambour, sur lequel il s'enroule.

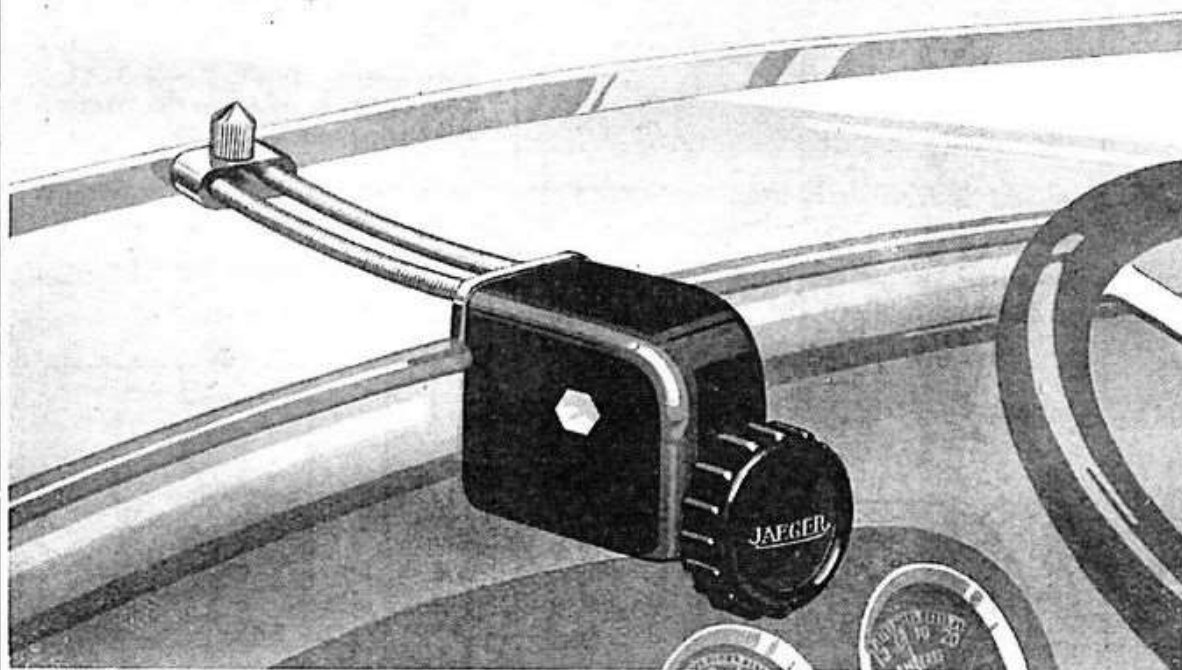

Fig. 1

La rotation du tambour commandée par une vis sans fin solidaire du bouton, détermine la longueur extérieure du flexible et par conséquent la position du pare-brise qui y est attaché.

Ce dispositif présente plusieurs avantages:

1° La commande par vis sans fin étant irréversible, le pare-brise est automatiquement immobilisé à la position choisie.

2° La liaison souple réalisée par le flexible entre le pare-brise et la carrosserie, permet leurs déplacements relatifs causés par les déformations élastiques des carrosseries modernes. Elle reste toujours complètement silencieuse, même sur les plus mauvaises routes.

3° L'enroulement du flexible permet, en donnant à celui-ci un développement de 10 c/m sous un faible encombrement, une grande amplitude d'ouverture du pare-brise.

MONTAGE. — La commande de pare-brise JAEGER se monte indifféremment sur les pare-brises ouvrant en haut ou en bas.

Percer dans la ferrure ouvrante du pare-brise, en son milieu, un trou taraudé de 7 m/m au pas de 1 m/m et profond de 17 m/m minimum. Dévisser

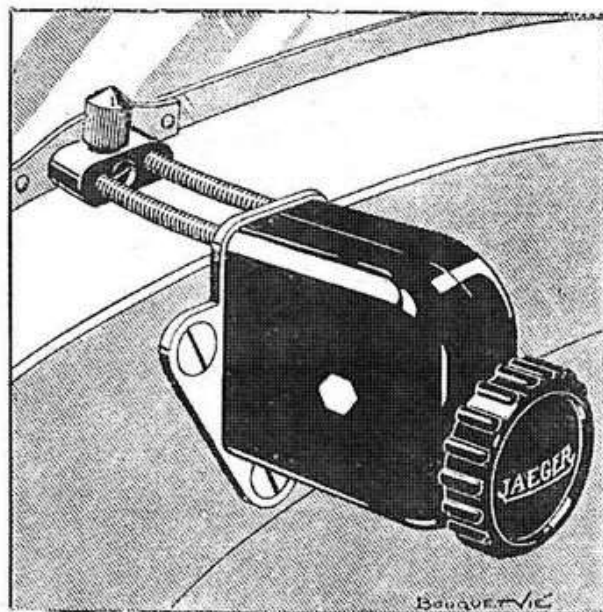

le bouton molleté B et ôter ensuite le goujon G. Visser ce dernier dans le trou pratiqué dans la ferrure du pare-brise.

Si l'on veut dissimuler le mode de fixation de l'appareil, démonter le bandeau ébénisterie, fixer l'appareil sur la traverse de la carrosserie au moyen des 3 vis, comme indiqué sur le schéma ci-contre.

Remonter le bandeau ébénisterie, après avoir eu soin d'y pratiquer une ouverture convenable pour y loger et y recouvrir la plaque de fixation de l'appareil. (Fig. 1).

Ceci fait, tourner le bouton de commande jusqu'à ce que l'embout de flexible vienne se présenter devant le goujon G, vissé sur le pare-brise.

Introduire les pièces dans leur logement et les immobiliser en vissant à fond le bouton molleté B.

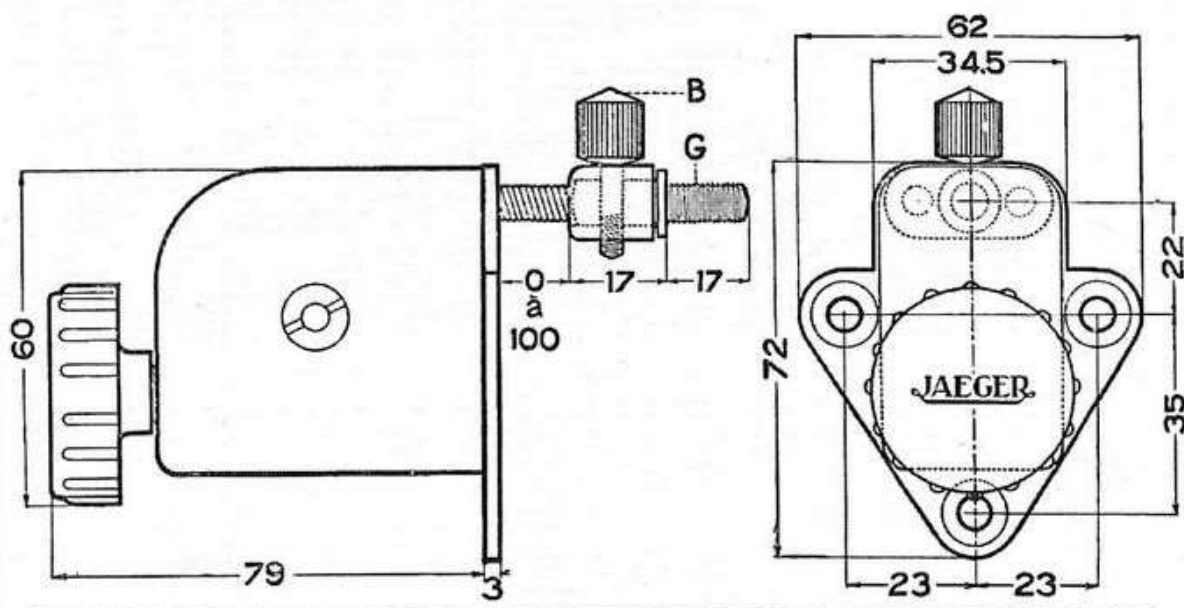

ÉTABLISSEMENTS ED. JAEGER

Société Anonyme au Capital de 7.000.000 Francs
2, RUE BAUDIN - LEVALLOIS (SEINE)

Adresse Télégraphique : Etabediate-Levallois

Tél. : Carnot 32-90, 32-91 et 32-92

R. C. Seine 134-503

JAEGER

I. — COMPTEURS KILOMETRIQUES - INDICATEURS DE VITESSE

Les prix de nos compteurs et tachymètres s'entendent pour appareils livrés sans flexible et sans renvoi d'angle

TYPE INLUX, chronométrique, (lunettes à préciser)	
Compteur-Indicateur de vitesse, monototalisateur, <i>Luxmo</i>	200. »
Compteur-Indicateur de vitesse, bitotalisateur, <i>Luxbi</i>	250. »
TYPE STANDARD, magnétique, (lunette E. I.)	
Compteur-Indicateur de vitesse, bitotalisateur, <i>Magbi</i>	160. »

II. — COMPTEURS KILOMÉTRIQUES pour Véhicules Industriels

Compteur kilométrique, bitotalisateur	160. »
---	--------

III. — TACHYMÈTRES (COMPTE-TOURS)

POUR AUTOMOBILES

Tachymètre (graduation et lunette à préciser) $d = 80 \frac{m}{m}$, <i>Luxta</i>	310. »
---	--------

POUR AVIONS

Tachymètre type AM, 25-2500 tours, $d = 90 \frac{m}{m}$, lunette carrée	310. »
Supplément pour : renvoi d'angle spécial, monté sur le tachymètre	22. »

POUR LABORATOIRES ET ATELIERS

Tachymètre, diamètres $80 \frac{m}{m}$, $90 \frac{m}{m}$	310. »
Tachymètre, diamètres 120, 150, $170 \frac{m}{m}$	450. »
Tachymètre de poche, diamètre $65 \frac{m}{m}$; livré en écrin	310. »

IV. — TRANSMISSIONS.

Transmission flexible, comprenant gaine et flexible, sans leurs embouts,	le mètre 20. »
--	----------------

Embouts de transmission, les 4 pièces montées sur la transmission	10. »
---	-------

Accessoires pour la commande d'un compteur ou d'un tachymètre par courroie, comprenant un coupleur complet n° 5023, une poulie de cardan n° 5052 (préciser les diamètres à fond de gorge), deux courroies métalliques, l'ensemble	34. »
---	-------

V. — MONTRES 8 JOURS

Montre, type Intéger, diamètre $80 \frac{m}{m}$	225. »
Montre, (autres présentations à préciser) diamètre 80 ou $60 \frac{m}{m}$	175. »
Montre chronographe, diamètre $80 \frac{m}{m}$	600. »
Montre totalisatrice de temps de marche, diamètre $80 \frac{m}{m}$	550. »
Montre prismatique ($60 \times 60 \frac{m}{m}$), avec lunette dorée ou nickelée ..	200. »
Montre de cantine, types Tonneau, Borne ou Ronde avec lunette dorée, argentée ou nickelée	200. »
Montre applique avec embase ronde, diam. $60 \frac{m}{m}$, n° 10293	180. »
Montre applique avec embase carrée, diam. $60 \frac{m}{m}$, n° 10294	180. »
Cadran lumineux pour compteurs, montres, tachymètres, suppl ^t ..	25. »

**PIÈCES DÉTACHÉES POUR LE MONTAGE DES COMPTEURS,
MONTRES OU TACHYMÈTRES**

Bouton de remontoir, ou de mise à zéro, avec goupille.....	1. 50
Bouton de remontoir ou de mise à zéro, monté sur flexible.....	5. 00
Lunette avec verre biseauté pour appareils type Inlux ou Tableau .	10. »
Lunette nickelée pour appareil type E. I. avec joint.....	7. 00
Verre plat	3. 00
Etrier de fixation, nu.....	1. 50
Etrier de fixation avec deux écrous moletés et rondelles Grower	3. 00
Etrier de fixation avec support de lampe pour éclairage indirect	7. 00
Vis de tige de prise de flexible	0. 25
Renvoi d'angle, n° 1989, pour compteur ou tachymètre.....	14. »
Transmission flexible, comprenant la gaine et son arbre flexible, sans embout, le mètre	20. »
Embout d'arbre flexible, Intégrer, Standard ou Moteur.....	2. 50
Embout de gaine pour prise Intégrer, Standard, Aviation ou Renault	2. 50
Collier de serrage d'embout de gaine	1. 25
Coupleur complet n° 5023, comprenant : patte de coupleur, bride avec axe, poulie.....	20. 00
Patte de coupleur	4. 00
Bride de coupleur avec axe	6. »
Poulie de coupleur (indiquer le diamètre à fond de gorge)	10. »
Poulie de cardan, n° 5052, (indiquer le diamètre à fond de gorge)	10. »
Courroie métallique	2. »
Réducteur ou Multiplicateur, inversant le sens de rotation	35. »
Réducteur ou Multiplicateur, n'inversant pas le sens de rotation	35. »
Inverseur de sens de rotation.	35. »
Renvoi d'équerre, n° 5196	22. »
Renvoi à trois branches, n° 1980	35. »
Raccords divers pour appareils ci-dessus, n° 5159, 5218, 5045: l'un ..	8. »
Carter complet avec pignon monté, pour voiture Renault ou Amilcar	45. »
Pignon de carter avec axe, pour voiture Renault ou Amilcar	25. »
Boîte de commande complète pour quadrillette Peugeot.....	75. »
Plaque d'identité (diamètre 52 $\frac{m}{m}$) pour tableau de bord	8. »
Tableau ovale à éclairage direct, nu, craquelé noir ou marron	25. »
Tableau Bandeau pour éclairage indirect, nu, craquelé noir ou marron	45. »
Vis avec écrous à oreilles pour fixation de tableaux	1. 25

Les tableaux ci-dessus s'entendent comme pièce de rechange de tableaux de série. — Préciser la marque de la voiture, le type et le nombre d'appareils de bord)

Tableaux spéciaux Prix sur demande

www.pow.it

APPAREILS ÉLECTRIQUES

Ampèremètre Standard	25.	»
Commutateur Electrique d'allumage et d'éclairage, avec étrier et 2 clés	60.	»
Contact d'allumage à clef (magnéto ou batterie) avec deux clefs.	24.	»
Commutateur de direction, 3 ou 4 positions	60.	»
Boîte électrique, 3 boutons, n° 5921, comportant contact d'allumage à clef, bouton d'éclairage et douille de prise de baladeuse (allumage par batterie ou par magnéto, à préciser)	60.	»
Boîte électrique, 2 boutons, n° 5923, comportant bouton d'éclairage, douille de prise de baladeuse (allumage batterie ou magnéto)...	60.	»
Lampe de planche de bord, n° 5372, avec ampoule 6 ou 12 volts,	30.	»
Bouton d'éclairage, n° 5404 pour tableau à éclairage indirect.....	9.	»
Bouton, n° 5445 pour démarreur fonctionnant avec relais ou klaxon	9.	»
Douille de prise de baladeuse, n° 5370	8.	»
Porte fusible, n° 5369 (sans fusible)	11.	50
Lampe témoin, avec ampoule 6 ou 12 volts, n° 5446.....	15.	»
Tableau n° 4425, type Tonneau , avec ampèremètre, commutateur et lampe de planche de bord.....	122.	»
Tableau n° 4597, type Borne , avec ampèremètre, commutateur, lampe de planche de bord, porte fusible et douille de prise de baladeuse..	141.	50

PIÈCES DÉTACHÉES POUR APPAREILS ÉLECTRIQUES

Etrier avec support de lampe pour éclairage indirect.....	7.	»
Etrier simple pour ampèremètre, avec écrous moletés	3.	»
Collier de fixation de commutateur avec vis.....	3.	»
Clé de commutateur ou de contact d'allumage.....	1.	50
Manette de commutateur	5.	»
Chapeau de lampe de planche de bord formant contact, n° 5315	14.	»
Ampoule pour lampe de planche de bord (6 ou 12 volts).....	3.	50
Prise de courant se fixant sur lampe de planche de bord, n° 5317	12.	»
Douille de prise de baladeuse pour tableau Renault, n° 4784 B	8.	»
Douille de porte-fusible, n° 4988	8.	»
Bouchon de porte-fusible, n° 5474	4.	»
Tableau tôle vernie noire, type Tonneau ou Borne , nu.....	7.	»
Cosses. Le cent	15.	»
Jeu de connexions électriques.....	7.	»

MANOMÈTRES

Manomètres d'huile, spéciaux, à surpression, cadran blanc ou noir. Graduation au choix 1, 2, 3, 4, 5, 6, 8, 10 Kgrs.....	45.	»
Etrier de fixation avec écrous moletés	3.	00
Joint bicône pour manomètre, n° 4564	0.	25
Ecrou raccord de manomètre, n° 4563B	1.	75

JAUGE D'ESSENCE "NIVELUX"

(Spécifier la marque et le type de la voiture)

Jauge Nivelux complète	75.	»
Manomètre de jauge, seul	35.	»
Etrier de fixation avec écrous moletés.....	3.	»
Poire caoutchouc	4.	»
Plongeur	40.	»
Tube cuivre, le mètre	au	cours

www.fpw.it

COMMANDE de Pare-Brise 85. »

APPAREILS DE BORD POUR VOITURES FORD

Compteur-Indicateur de vitesse, monototalisateur, seul..... 200. »
Compteur-Indicateur de vitesse, monototalisateur, livré.....
avec flexible et pièces pour le montage sur roue avant..... 275. »
Compteur-Indicateur de vitesse, bitotalisateur, seul..... 250. »
Compteur-Indicateur de vitesse, bitotalisateur, livré avec flexible
et pièces pour le montage sur roue avant..... 325. »
Compteur kilométrique, bitotalisateur, type **Camion** ou type
Inlux seul..... 160. »
Compteur kilométrique, bitotalisateur, type **Camion** ou type
Inlux avec flexible et pièces pour le montage sur roue avant..... 235. »
Montre, 8 jours, type **Inlux** 175. »
Montre 8 jours, **applique**, avec embase ronde, n° 10293..... 180. »
Montre 8 jours, **applique**, avec embase carrée, n° 10294..... 180. »

PIÈCES DÉTACHÉES

Etrier de fixation, avec ses écrous..... 3. »
Colletette réhaut, n° 3046, pour compteur ou montre 5. »
Patte support, n° 1589, pour compteur ou montre..... 4. »
Transmission flexible, complète avec : flexible, gaine sous caout-
chouc et leurs embouts, longueur 1. m. 80 46. »
Transmission flexible, complète avec : flexible, gaine sous caout-
chouc et leurs embouts, longueur 2 m. 15 53. »
Couronne dentée, n° 1739-C 15. »
Patte droite, complète avec cuvette, pivot, collier, boulons
et rondelles 8. »
Patte droite, nue, n° 4394B..... 5. 50
Collier de fixation, n° 4140 2. »
Cuvette pivot, n° 4395 0. 50
Pignon (12 ou 13 dents) avec axe et manchon (à préciser)..... 15. »
Pignon (12 ou 13 dents) monté sur canon (à préciser)..... 9. »
Axe et manchon, complet 6. »
Fourrure de moyeu, n° 1784 C 1. »

ETABLISSEMENTS ED. JAEGER

Société Anonyme au Capital de 7.000.000 de Francs

2, RUE BAUDIN - LEVALLOIS (SEINE)

Adresse télégraphique : Etabedjate-Levallois

Tél. Carnot 32-90, 32-91, 32-92

R. C. Seine 134.503

COMPTEURS ET MONTRES POUR MOTOCYCLETTES

Compteur-indicateur de vitesse, monototalisateur, avec accessoires et flexible sous caoutchouc, prêt à poser	Frs.	230.	»
Compteur-indicateur de vitesse, bitotalisateur, avec accessoires et flexible sous caoutchouc, prêt à poser	—	280.	»
Supplément pour renvoi d'angle de compteur	—	14.	»
Montre 8 jours avec support	—	165	»

PIÈCES DÉTACHÉES

pour le montage des Compteurs et Montres
sur Motocyclettes

Compteur Indicateur de vitesse monototalisateur monté sur support simple, N° 5216-B	—	160.	»
Compteur Indicateur de vitesse bitotalisateur monté sur support simple, N° 5216-B	—	170.	»
Montre 8 jours, montée sur support simple, N° 5216-B	—	165.	»
Compteur Indicateur de vitesse monototalisateur, et Montre 8 jours, montés sur support double, N° 10040..	—	325	»
Compteur Indicateur de vitesse bitotalisateur, et Montre 8 jours, montés sur support double, N° 10040.....	—	375	»
Compteur Indicateur de vitesse monototalisateur, monté sur support simple, N° 465	—	160.	»
Compteur Indicateur de vitesse bitotalisateur, monté sur support simple, N° 465.....	—	210.	»
Montre 8 jours, montée sur support simple, N° 465	—	165.	»
Bouton de remontoir de montre	—	1.50	
Bouton de mise à zéro de compteur	—	1.50	
Vis de fixation de bouton	—	0.40	
Goupille de fixation de bouton	—	0.10	
Vis de tige de prise de flexible	—	0.25	
Renvoi d'angle de compteur	—	1.	»
Collier de serrage (laiton) avec vis	—	1.50	»
Support simple complet, N° 5216 B	—	20.	»
Support simple nu, N° 1730	—	15.	»
Support double complet, N° 10040	—	13.20	»
Support double nu, N° 4414	—	1.	»
Bride pliée pour support	—	0.50	»
Vis de serrage, N° 1732-C	—	0.	»
Ecrou cylindrique pour vis	—	6.	»
Support simple complet, N° 465	—	0.	»
Boulon de serrage	—	0.	»
Ecrou spécial pour boulon	—	0.	»

www.motoworld.it

Transmissions complètes, comprenant la gaine sous caoutchouc, le flexible et leurs embouts Integer.

Longueurs courantes des transmissions complètes :

0 m. 40... 18 Frs	0 m. 65... 23 Frs	0 m. 90... 28 Frs
0 m. 45... 19 »	0 m. 70... 24 »	0 m. 95... 29 »
0 m. 50... 20 »	0 m. 75... 25 »	1 m..... 30 »
0 m. 55... 21 »	0 m. 80... 26 »	1 m. 10... 32 »
0 m. 60... 22 »	0 m. 85... 27 »	1 m. 20... 34 »

Couronne dentée, 66 dents, complète, avec segments et vis	Frs 22. »
Couronne dentée, 78 dents, complète avec segments et vis	— 22. »
Segment entretoise, non taraudée, pour couronne 66 dents ...	— 1. »
Segment taraudé, pour couronne 66 dents	— 1. »
Segment entretoise, non taraudé, pour couronne 78 dents	— 1. »
Segment taraudé, pour couronne 78 dents	— 1. »
Vis pour segments	— 0. 20
Renvoi d'équerre à droite ou à gauche, monté avec patte, de fixation et pignons	— 40. »
Pignon textolithe monté sur canon	— 10. »
Kit de fixation complet avec boulon et écrou spécial	— 1. 65
Renvoi d'équerre nu, rapport 2/3, pour montage à droite ou gauche	— 22. »
Vis de tige de prise de flexible	— 0. 25
Goupille acier (conique)	— 0. 10
Bride pliée complète	— 2. 50
Bride nue, n° 1731	— 1. »
Vis avec rondelle, n° 4070	— 0. 30
Vis tête 6 pans pour bride, n° 4069	— 0. 50
Axe de tendeur pour vis, n° 4068	— 0. 40
Écrou cylindrique pour vis, n° 1733	— 0. 30
Patte nue, n° 4314	— 5. 50
Patte montée, avec bride, vis, axe et écrou, n° 5309	— 8. »
Patte spéciale pour rése.voir de moto Harley	— 15. »

ETABLISSEMENTS ED. JAEGER

Société Anonyme au Capital de 1.000.000 Francs

2, RUE BAUDIN - LEVALLOIS (SEINE)

Adresse télégraphique : Etabedjate-Levallois

Carnot 32-90, 32-91, 32-92

R. C. Seine 154.503

